

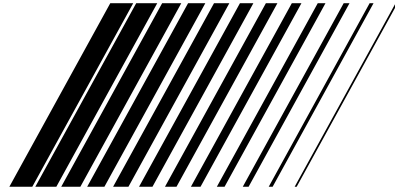

JVC



MAGNÉSCOPE À CASSETTE

HR-VP639U

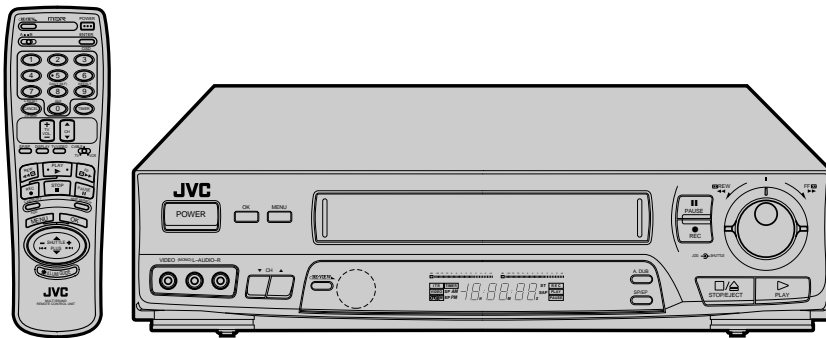

VCR^{Plus}[®]^{c3}
w/Cable Channel
Changer

Hi-Fi **VHS**

MANUEL D'INSTRUCTIONS

Pour l'usage du client:

Entrer ci-dessous le numéro de série
qui est situé sur l'arrière du coffret.
Conserver cette information pour une
référence ultérieure.

Numéro de modèle **HR-VP639U(C)**

Numéro de série _____

PU30425-1846

Cher client,

Nous vous remercions pour l'achat du magnétoscope à cassette VHS JVC. Avant son utilisation, veuillez lire les informations pour votre sécurité et les précautions de sécurité indiquées dans les pages suivantes pour assurer une utilisation sûre de votre nouveau magnétoscope.

PRÉCAUTIONS

| | | |
|--|---|---|
|  | ATTENTION RISQUE D'ÉLECTROCUTION NE PAS OUVRIR |  |
| <p>ATTENTION: POUR ÉVITER TOUT RISQUE D'ÉLECTROCUTION, NE PAS RETIRER LE CAPOT (OU L'ARRIÈRE). AUCUNE PIÈCE INTERIEURE N'EST À REGLER PAR L'UTILISATEUR. SE RÉFÉRER À UN AGENT QUALIFIÉ EN CAS DE PROBLÈME.</p> | | |



Le symbole de l'éclair à l'intérieur d'un triangle équilatéral est destiné à alerter l'utilisateur sur la présence d'une "tension dangereuse" non isolée dans le boîtier du produit. Cette tension peut être suffisante pour provoquer l'électrocution de personnes.



Le point d'exclamation à l'intérieur d'un triangle équilatéral est destiné à alerter l'utilisateur sur la présence d'opérations d'entretien importantes au sujet desquelles des renseignements se trouvent dans le manuel d'instructions.

**AVERTISSEMENT:
POUR ÉVITER LES RISQUES
D'INCENDIE OU D'ÉLECTROCUTION,
NE PAS EXPOSER L'APPAREIL À LA
PLUIE NI À L'HUMIDITÉ.**

ATTENTION:

Ce magnétoscope ne doit être utilisé que sur du courant alternatif en 120 V~, 60 Hz.
Afin d'éviter tout risque d'incendie ou d'électrocution, NE PAS utiliser d'autres sources d'alimentation électrique.

CAUTION:

TO PREVENT ELECTRIC SHOCK, MATCH WIDE BLADE OF PLUG TO WIDE SLOT, FULLY INSERT.

ATTENTION:

POUR ÉVITER LES CHOCS ÉLECTRIQUES, INTRODUIRE LA LAME LA PLUS LARGE DE LA FICHE DANS LA BORNE CORRESPONDANTE DE LA PRISE ET POUSSER JUSQU'AU FOND.

Remarque destinée à l'installateur du système CATV:

Cet encadré est destiné à attirer l'attention de l'installateur du système CATV sur l'article 820-40 du NEC qui donne des instructions concernant la mise à la terre correcte et qui, en particulier, insiste sur le fait que le câble de mise à la terre doit être relié au système de mise à la terre de l'immeuble, le plus près possible du point d'entrée du câble.

ATTENTION:

Des changements ou modifications non approuvés par JVC peuvent annuler le droit de l'utilisateur à faire fonctionner l'appareil.

Ne pas respecter les précautions suivantes peut produire des dommages au magnétoscope, à la télécommande ou à la cassette.

- 1. NE PAS** placer le magnétoscope . . .
 - ... dans un endroit sujet à des températures extrêmes ou à l'humidité.
 - ... en plein soleil.
 - ... dans un endroit poussiéreux.
 - ... dans un endroit où des champs magnétiques puissants sont générés.
 - ... sur une surface qui n'est pas stable ou sujette aux vibrations.
- 2. NE PAS** boucher les trous d'aération du magnétoscope.
- 3. NE PAS** poser d'objets lourds sur le magnétoscope ou sur la télécommande.
- 4. NE PAS** poser d'objets susceptibles de se renverser sur le dessus du magnétoscope ou de la télécommande.
- 5. ÉVITER** des chocs violents au magnétoscope pendant son transport.

****CONDENSATION DE L'HUMIDITÉ**

L'humidité dans l'air se condensera sur le magnétoscope quand vous le transportez d'une pièce froide à une pièce chaude, ou sous des conditions de très forte humidité, comme des gouttelettes d'eau qui se forment à la surface d'un verre rempli d'un liquide froid. La condensation de l'humidité sur le tambour de têtes causera des dommages à la bande. Dans les cas où la condensation de l'humidité peut se produire, laissez l'alimentation mise pendant quelques heures pour que le magnétoscope devienne sec.

****A PROPOS DU NETTOYAGE DES TÊTES**

L'accumulation de poussières et d'autres particules sur les têtes vidéo peut rendre l'image de lecture brouillée ou interrompue. Bien contacter le revendeur JVC le plus proche si de tels problèmes se produisent.

VCR Plus+C³ et PlusCode sont des marques de Gemstar Development Corporation.
Le système VCR Plus+C³ est fabriqué sous licence de Gemstar Development Corporation.



- Les cassettes portant la marque "VHS" (ou "S-VHS") peuvent être utilisées avec ce magnétoscope. Toutefois, uniquement des enregistrements "VHS" peuvent être lus avec ce modèle.
- Le VHS HQ est compatible avec le matériel VHS existant.

CONSIGNES DE SÉCURITÉ IMPORTANTES

L'énergie électrique peut effectuer de nombreuses fonctions utiles. Mais un usage incorrect peut causer une éventuelle électrocution ou des risques d'incendie. Cet appareil a été conçu et fabriqué pour garantir votre propre sécurité. Pour ne pas anéantir les sécurités incorporées, observez les règles de base suivantes pour son installation, utilisation et entretien.

ATTENTION:

Suivre et respecter tous les avertissements et instructions marqués sur votre produit et dans son mode d'emploi. Pour votre sécurité, lire avant son utilisation toutes les consignes de sécurité et le mode d'emploi et conserver cette brochure pour une référence ultérieure.

INSTALLATION

1. Mise à la terre et polarisation

(A) Votre produit peut être équipé d'une fiche secteur polarisée (une fiche ayant une lame plus grande que l'autre). Cette fiche ne rentrera dans la prise secteur seulement que d'une seule façon. C'est un élément de sécurité.

Si vous ne pouvez pas introduire complètement la fiche dans la prise, essayez de retourner la fiche. Si la fiche ne rentre toujours pas, contacter votre électricien pour remplacer votre prise obsolète. Ne pas anéantir l'objectif de sécurité de la fiche polarisée.

(B) Votre produit peut être équipé d'une fiche de mise à la terre à 3 fils, une fiche ayant une troisième broche (de mise à la terre). Cette fiche rentre seulement dans une prise secteur avec terre. C'est un élément de sécurité.

Si vous ne pouvez pas introduire la fiche dans la prise, contacter votre électricien pour remplacer votre prise obsolète. Ne pas anéantir l'objectif de sécurité de la fiche avec mise à la terre.

2. Sources d'alimentation

Faire fonctionner votre appareil seulement à partir du type de source d'alimentation indiqué sur la plaquette indicatrice. Si vous n'êtes pas sûr du type d'alimentation de votre intérieur, consulter votre revendeur d'appareils ou la compagnie locale d'électricité. Si votre appareil est prévu pour fonctionner sur piles, batteries ou sur d'autres sources, se reporter au manuel d'instructions.

3. Surcharge

Ne pas surcharger des prises de courant murales, des cordons prolongateurs ni des prises de courant commodes. Tout ceci peut conduire à une électrocution ou à un risque d'incendie.

4. Protection du cordon d'alimentation

Les cordons d'alimentation doivent être placés pour ne pas marcher dessus ni les serrer par des objets placés sur ou contre eux. Faire attention aux cordons à fiches, aux prises de courant commodes, et à l'endroit où ils sortent de l'appareil.

5. Ventilation

Des fentes et des ouvertures dans le coffret sont prévues pour la ventilation. Pour garantir un fonctionnement fiable de l'appareil et le protéger contre une surchauffe, ces ouvertures ne doivent pas être bouchées ou recouvertes.

- Ne pas boucher les ouvertures en plaçant l'appareil sur un lit, un canapé, une couverture ou sur d'autres surfaces similaires.
- Ne pas placer l'appareil dans une installation incorporée comme dans une bibliothèque ou une baie à moins qu'une ventilation correcte soit prévue ou que ce soit conforme aux instructions du fabricant.

6. Montage sur un mur ou au plafond

Le produit doit être monté sur un mur ou au plafond seulement comme le recommande le fabricant.

INSTALLATION D'ANTENNE

1. Mise à la terre de l'antenne extérieure

Si une antenne extérieure ou un système câblé est raccordé au produit, s'assurer que l'antenne ou le système câblé est mis à la terre pour offrir une protection contre des surtensions et l'accumulation de charges statiques. L'article 810 du Code Electrique National (NEC), ANSI/NFPA 70, fournit des informations sur la mise à la terre correcte du mât et la structure support, la liaison d'un fil d'entrée d'antenne à un appareil de décharge d'antenne, la taille des conducteurs de terre, la position de l'appareil de décharge d'antenne, le raccordement aux piquets de terre et les conditions requises pour le piquet de terre.

2. Foudre

Pour plus de protection pour ce produit pendant un orage, ou quand il reste inutilisé pour une longue période, le débrancher de la prise secteur et débrancher l'antenne ou le système câblé. Ceci préviendra des dommages au produit causés par la foudre ou des surtensions sur le secteur.

3. Lignes électriques

Un système d'antenne extérieure ne doit pas être situé à proximité des lignes électriques aériennes ou d'autres circuits électriques ou d'éclairage électrique, ou d'où il pourrait tomber sur de tels circuits ou lignes. En installant un système d'antenne extérieure, une attention extrême doit être prise pour ne pas toucher de telles lignes électriques, un contact avec elles peut être fatal.

EXEMPLE DE MISE A LA TERRE D'ANTENNE SELON LES INSTRUCTIONS DU CODE ÉLECTRIQUE NATIONAL, ANSI/NFPA 70

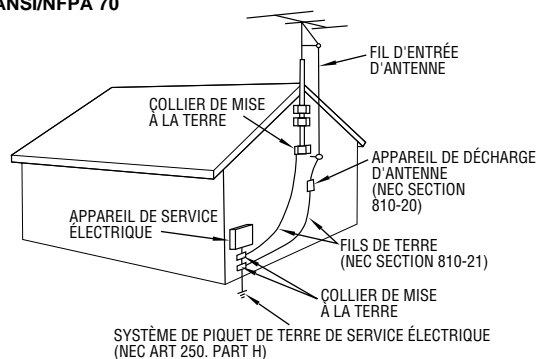

NEC - CODE ÉLECTRIQUE NATIONAL

UTILISATION

1. Accessoires

Pour éviter des blessures:

- Ne pas placer ce produit sur un chariot, un support, un trépied ou une table instables. Il pourrait tomber, causant des blessures sérieuses à un enfant ou à un adulte, en endommageant sérieusement l'appareil.
- Utiliser seulement avec un chariot, un support, un trépied ou une table recommandés par le fabricant ou vendus avec le produit.
- Utiliser un accessoire de montage recommandé par le fabricant et suivre les instructions du fabricant pour tout montage de l'appareil.
- Ne pas faire rouler un chariot avec de petites roulettes dans des seuils ou sur des carpettes entassées.

2. Combinaison produit et chariot

La combinaison d'un appareil et d'un chariot doit être déplacée avec précaution. Des arrêts brutaux, une force excessive, et des surfaces irrégulières peuvent faire basculer l'appareil et le chariot.

AVERTISSEMENT SUR LES
CHARIOTS PORTABLES
(Symbole fourni par RETAC)



3. Eau et humidité

Ne pas utiliser ce produit près de l'eau - par exemple, près d'une baignoire, d'un lavabo, d'un évier de cuisine ou d'une installation de lavage, dans un endroit humide, ou près d'une piscine ou d'endroits semblables.

4. Entrée d'objet et de liquide

Ne jamais pousser des objets de toute sorte dans ce produit par les ouvertures, ils pourraient toucher des points sous tension dangereux ou court-circuiter des pièces, ce qui pourrait causer une électrocution ou un incendie. Ne jamais verser de liquide quelconque sur le produit.

5. Fixations

Ne pas utiliser des fixations non recommandées par le fabricant de ce produit, elles pourraient présenter des risques.

6. Nettoyage

Débrancher ce produit de la prise secteur avant le nettoyage. Ne pas utiliser de nettoyeurs liquides ou aérosols. Utiliser un tissu humide pour le nettoyage.

7. Chaleur

Le produit doit être éloigné des sources de chaleur comme des radiateurs, bouches de chaleurs, appareils de chauffage, et d'autres produits (comprenant les amplificateurs) qui produisent de la chaleur.

DÉPANNAGE

1. Dépannage

Si votre produit ne fonctionne pas correctement ou montre un net changement dans ses performances et que vous ne pouvez pas revenir à un fonctionnement normal en suivant la procédure détaillée du mode d'emploi, n'essayez pas de réparer par vous-mêmes, ouvrir ou démonter les capots peut vous exposer à des tensions dangereuses ou à d'autres dangers. Confier toutes les réparations à du personnel de service qualifié.

2. Dommages nécessitant une réparation

Débrancher le produit de la prise secteur et confier toutes les réparations à du personnel de service qualifié dans les conditions suivantes:

- Quand le cordon secteur ou la fiche est endommagé.
- Si un liquide a coulé, ou si des objets sont tombés dans le produit.
- Si le produit a été exposé à la pluie ou l'eau.
- Si le produit ne fonctionne pas normalement en suivant le mode d'emploi. Régler seulement que les commandes qui sont indiquées dans le mode d'emploi, un mauvais réglage des autres commandes peut causer des dommages et demandera souvent un long travail par un technicien qualifié pour remettre le produit dans son fonctionnement normal.
- Si le produit est tombé ou si le coffret a été endommagé.
- Si le produit montre un net changement dans ses performances - ceci indique le besoin d'un dépannage.

3. Pièces de remplacement

Si des pièces de remplacement sont nécessaires, être sûr que le technicien de service a utilisé des pièces de remplacement spécifiées par le fabricant ou ont les mêmes caractéristiques que les pièces d'origine. Des remplacements non autorisés peuvent causer un incendie, une électrocution ou d'autres accidents.

4. Contrôle de sécurité

Après tout dépannage ou réparation de ce produit, demander au technicien de service d'effectuer les tests de sécurité pour s'assurer que le produit est dans un état de fonctionnement sûr.

COMMENT UTILISER CE MANUEL D'INSTRUCTIONS

- Toutes les sections principales et les sous-sections sont indiquées dans le sommaire à la page 5. L'utiliser en cherchant des informations sur une procédure ou une caractéristique particulière.
- L'index aux pages 57 à 59 catalogue les termes fréquemment utilisés, et le numéro de la première page dans laquelle ils sont utilisés ou expliqués dans le manuel. Cette section décrit également les commandes et les connecteurs sur les panneaux avant et arrière, le panneau d'affichage avant et la télécommande.
- Le renvoi  signale une référence à une autre page pour des instructions ou des informations complémentaires.
- Les touches de fonctionnement nécessaires pour les diverses procédures sont clairement indiquées par l'utilisation d'illustrations au début de chaque section principale.

AVANT D'INSTALLER VOTRE NOUVEAU MAGNÉTOSCOPE . . .

. . . **veuillez lire les sections/parties énoncées ci-dessous.**

- "Précautions" à la page 2
- "Consignes de sécurité importantes" aux pages précédentes

I NSTALLATION DE VOTRE NOUVEAU
MAGNÉSCOPE 6

Raccordements de base 6

RÉGLAGES INITIAUX 7

Réglage rapide double 7

Langue 8

Horloge 9

Préparatifs 9

Semi-automatique 10

Manuel 11

Automatique 11

Syntonisateur 12

Réglage des canaux recevables 12

Ajouter ou éliminer un canal 14

**Syntonisateur et commande
d'adaptateur de TV câblée** 15

Placer et raccorder la commande d'adaptateur .. 15

Réglage le canal de sortie de l'adaptateur de

TV câblée 16

Réglage la marque de l'adaptateur de TV câblée .. 17

Réglage VCR Plus+ 19**L**ECTURE ET ENREGISTREMENT
SIMPLES 22

Lecture simple 22

Enregistrement simple 23

FONCTIONS DE LECTURE ET
D'ENREGISTREMENT 24

Lecture 24

Arrêt sur image/lecture image par image 24

Ralenti/ralenti inverse 24

Recherche à vitesse variable/lecture inverse ... 25

Recherche à grande vitesse 25

Alignement manuel 26

Sélection de la piste son 27

Surimpression 28

Recherche de saut 29

Lecture répétée 29

Recherche indexée 29

Instant ReView 30

Remise à zéro du compteur 30

Mémoire de compteur 30

Indicateur de position de bande 31

Mémoire de la fonction suivante 31

Lecture AV COMPU LINK 31

Étalonnage vidéo actif 33

Préparatifs 33

Enregistrement 34

Lecture 35

Enregistrement 36

Regarder un programme pendant

l'enregistrement d'un autre 36

Afficher la durée d'enregistrement écoulée 36

Stéréo et SAP (Second Programme Audio) 37

Pour enregistrer des programmes SAP 37

ENREGISTREMENT PAR
MINUTERIE 38Programmation de la minuterie
VCR Plus+ 38Programmation sur écran de la
minuterie 40

Vérifier et annuler des programmes 42

Minuterie automatique 43

Minuterie d'arrêt (ITR) 44**M**ONTAGE 45Montage vers ou à partir d'un autre
magnétoscope 45

Montage à partir d'un camescope 46

Montage par assemblage 48

Doublage audio 49

FONCTIONS SPÉCIFIQUES 50

Télécommande multimarque TV 50

Télécommande multimarque pour

adaptateur de TV câblée 51

Commande de deux magnétoscopes JVC 52

Verrouillage enfant 52

EN CAS DE DIFFICULTÉS 53

Alimentation 53

Transport de bande 53

Lecture 53

Enregistrement 54

Enregistrement par minuterie 54

Autres problèmes 55

QUESTIONS ET RÉPONSES 56

Lecture 56

Enregistrement 56

Enregistrement par minuterie 56

INDEX 57

Terminologie 57

Vue de face 58

Vue de derrière 58

Panneau d'affichage avant 59

Télécommande 59

CARACTÉRISTIQUES TECHNIQUES 60



6 INSTALLATION DE VOTRE NOUVEAU MAGNÉTOSCOPE

Raccordements de base

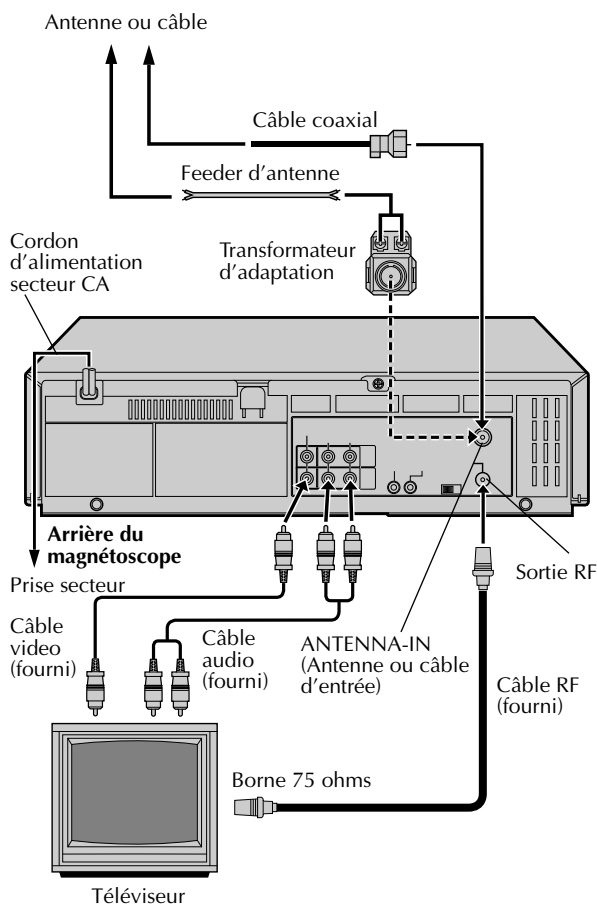

Arrière du magnétoscope

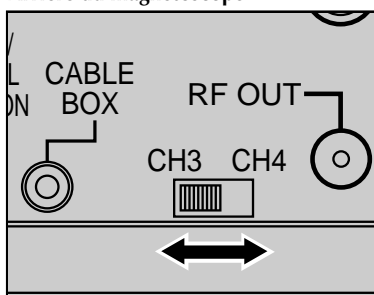

REMARQUES:

- Le canal VCR est le canal sur lequel le téléviseur va sortir les signaux vidéo et audio du magnétoscope. Le commutateur CH3-CH4 du magnétoscope règle le canal VCR sur CH3 ou CH4.
- Le commutateur CH3-CH4 est pré-réglé sur la position CH3. Régler sur CH4 si CH3 est utilisé pour la diffusion dans votre région.
- Si votre téléviseur n'a pas de bornes d'entrée AV, régler le canal sur le téléviseur pour correspondre au réglage du commutateur CH3-CH4 sur l'arrière du magnétoscope.
- Même si votre téléviseur a des bornes d'entrée AV, vous devez le raccorder au magnétoscope en utilisant un câble RF pour pouvoir enregistrer un programme pendant que vous en regardez un autre (☞ p. 36).
- Pour une identification complète du panneau arrière du magnétoscope, se reporter à l'index (VUE DE DERRIÈRE ☞ p. 58).

1

VÉRIFIER LE CONTENU

S'assurer que l'emballage contient tous les accessoires indiqués dans "CARACTÉRISTIQUES TECHNIQUES" (☞ p. 60).

2

TROUVER UNE PLACE POUR LE MAGNÉTOSCOPE

Poser le magnétoscope sur une surface horizontale stable.

3

RACCORDER LE MAGNÉTOSCOPE AU TÉLÉVISEUR

La méthode de raccordement que vous utilisez dépend du type de téléviseur que vous disposez.

Raccordement RF

- Pour le raccordement à un téléviseur SANS bornes d'entrée AV . . .
 - a- Débrancher l'antenne TV du téléviseur.
 - b- Raccorder le câble d'antenne TV à la prise ANT IN sur l'arrière du magnétoscope.
 - c- Raccorder le câble RF fourni entre la prise RF OUT sur l'arrière du magnétoscope et la borne d'antenne du téléviseur.

Raccordement AV

- Pour le raccordement à un téléviseur avec bornes d'entrée AV . . .
 - a- Raccorder l'antenne, le magnétoscope et le téléviseur comme montré dans l'illustration.
 - b- Raccorder un câble Audio/Vidéo (fourni) entre les prises AUDIO OUT et VIDEO OUT sur l'arrière du magnétoscope et les prises d'entrée AV sur le téléviseur.

4

BRANCHER LE MAGNÉTOSCOPE À UNE SOURCE D'ALIMENTATION

Brancher la fiche d'alimentation sur une prise de courant CA.

- L'horloge et le syntoniseur seront réglés automatiquement si l'antenne est branchée et quand le secteur est raccordé au magnétoscope. (☞ p. 7).

5

DERNIERS PRÉPARATIFS POUR L'UTILISATION

Sélectionner le canal VCR (3 ou 4) en réglant le commutateur sur l'arrière du magnétoscope comme montré dans l'illustration.

Mettre le téléviseur en marche. Vous pouvez alors effectuer la lecture simple (☞ p. 22) et l'enregistrement (☞ p. 23). (Si "Auto" est affiché sur le panneau d'affichage avant, l'horloge est en cours de réglage automatique. Attendre que l'heure soit affichée avant de mettre en marche le magnétoscope.)

Réglage rapide double

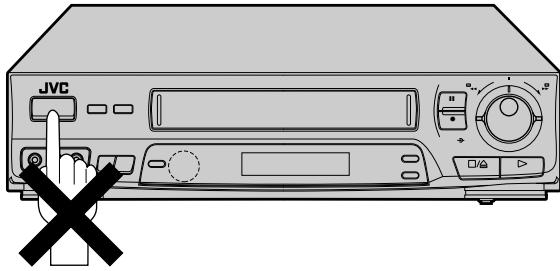

IMPORTANT

- Ne pas appuyer sur des touches du magnétoscope ou de la télécommande pendant le réglage rapide double.
- Si le réglage rapide double est effectué avec succès, il n'y a pas besoin d'effectuer les procédures de réglage de l'horloge (☞ p. 9) et du syntonisateur (☞ p. 12). Si, toutefois, vous voulez ajouter ou éliminer des canaux, se référer à "Ajouter ou éliminer un canal" à la page 14.

ATTENTION POUR LES ABONNÉS UTILISANT UN ADAPTEUR DE TV CÂBLÉE

Si vous effectuez la procédure de réglage rapide double ...

- Sélectionner le canal PBS sur votre adaptateur avant de brancher votre magnétoscope sur une prise de courant. (Si vous avez plusieurs canaux PBS, vous pouvez avoir à sélectionner un autre canal PBS si le réglage rapide double n'a pas réussi.)
- S'il n'y a pas de canal PBS dans votre région, effectuer la procédure de réglage manuel de l'horloge (☞ p. 11).
- Pour que le réglage automatique de l'horloge ait lieu, l'alimentation du magnétoscope doit être coupée et l'adaptateur de TV câblée doit être réglé sur le canal PBS aux heures de réglage de l'horloge.
- Si vous effectuez avec succès le réglage rapide double, le mode d'heure d'été sera réglé sur "AUTO". Une fois que l'heure du réglage de l'heure d'été arrive (☞ p. 11), l'alimentation de votre magnétoscope doit être coupée et votre adaptateur de TV câblée doit être réglé sur le canal principal PBS de votre région pour que le réglage de l'heure d'été ait lieu. Si l'horloge n'est pas réglée correctement, changer le réglage de l'heure d'été sur "MARCHE" ou "ARRÊT". Voir étape 9 de la procédure semi-automatique (☞ p. 10), ou l'étape 6 de la procédure manuelle (☞ p. 11).

La fonction de réglage rapide double règle automatiquement l'horloge et les canaux du syntonisateur quand l'alimentation est d'abord raccordée au magnétoscope. Le câble d'antenne doit être branché pour le réglage rapide double.

L'heure et la date peuvent être réglées automatiquement à partir de données supplémentaires de réglage de l'horloge qui sont transmises par l'un des canaux normaux de télédiffusion. Nous appelons ce canal TV le "Canal Principal" et c'est un canal PBS dans votre région.

EFFECTUER LE RÉGLAGE RAPIDE DOUBLE

1

S'assurer que le câble d'antenne est raccordé au magnétoscope. Puis brancher la fiche d'alimentation du magnétoscope sur une prise de courant. Pour le raccordement, se référer à "Raccordements de base" (☞ p. 6). L'horloge et les canaux du syntonisateur seront réglés automatiquement.

- Le réglage automatique de l'horloge est effectué en premier. La fonction de réglage automatique de l'horloge balaie tous les canaux reçus par votre magnétoscope pour trouver le canal principal puis règle l'horloge. AUTO est affiché sur le panneau d'affichage avant pendant le réglage automatique de l'horloge.
- Le réglage automatique des canaux est effectué après. La fonction de réglage automatique des canaux balaie tous les canaux recevables par votre magnétoscope. Elle affecte alors automatiquement chaque canal recevable aux touches CH ▲▼. Elle saute les canaux non recevables. Pendant le réglage automatique des canaux, les numéros de canaux sont affichés par ordre croissant.
- Lorsque le réglage rapide double s'est terminé avec succès, l'heure correcte est affichée.
- L'horloge peut être ajustée automatiquement par le canal principal PBS toutes les heures sur les heures (sauf pour 11:00 PM, minuit, 1:00 AM et 2:00 AM) par les données de réglage de l'horloge du canal PBS qui arrivent. (Cet ajustement automatique de l'horloge ne peut seulement être effectué que quand l'alimentation du magnétoscope est coupée.)
- Si une heure incorrecte est affichée sur le panneau d'affichage avant, vous pouvez recevoir les données de réglage d'un canal PBS d'une zone horaire adjacente, ou d'un canal PBS incorrect d'un système de TV câblée. Dans ce cas, effectuer la procédure de réglage semi-automatique (☞ p. 10) de l'horloge. Le réglage automatique des canaux a déjà commencé, et n'a pas besoin d'être refait.
- Si "--:--" apparaît sur l'affichage, votre câble d'antenne peut ne pas être raccordé au magnétoscope, il peut ne pas y avoir de signal d'un canal PBS disponible dans votre région, ou votre adaptateur de TV câblée peut ne pas être réglé sur le canal PBS. Si tout est raccordé et réglé correctement, effectuer la procédure de réglage manuel de l'horloge (☞ p. 11). Le réglage automatique des canaux n'a alors pas eu lieu, par conséquent veuillez aussi effectuer la procédure "Régler les canaux recevables" (☞ p. 12).

REMARQUE:

Si, à cause d'une panne de courant ou d'un autre problème, le soutien mémoire fait défaut, le réglage rapide double est effectué quand l'alimentation est fournie au magnétoscope.



Pendant le réglage automatique de l'horloge



Pendant le réglage automatique des canaux
Les canaux apparaissent en ordre croissant, commençant par 1.



Réglage rapide double terminé
L'heure courante (comportant AM/PM) est affichée.

Langue

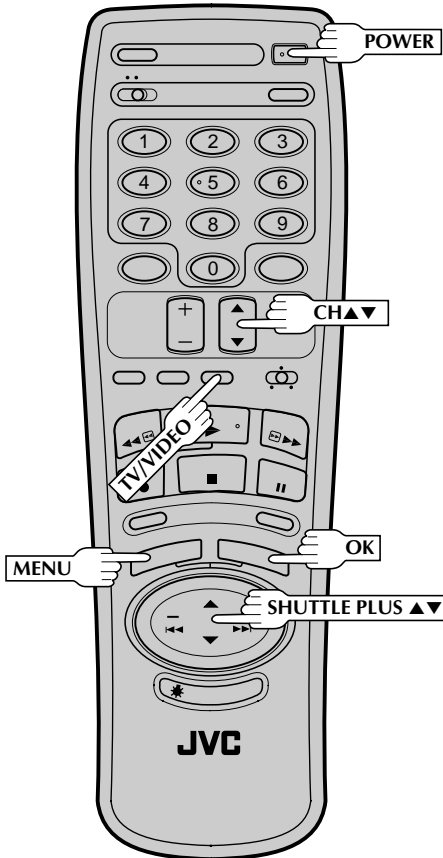
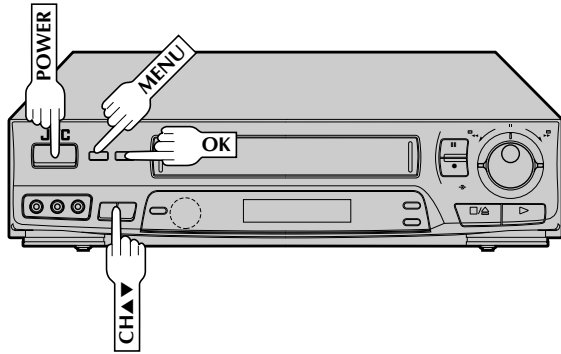

Ce magnétoscope vous ouvre la possibilité de visionner des messages sur écran en anglais, en espagnol ou en français (mais pas les messages des sous titrages dans l'image TV). Sélectionnez la langue de votre choix en utilisant cette procédure. Le réglage par défaut est l'anglais.

METTRE EN MARCHÉ LE MAGNÉTOSCOPE

1 Appuyer sur **POWER**. En regardant à travers le canal 3 ou 4, appuyer sur **TV/VIDEO** pour sélectionner le mode **VIDEO**. **VIDEO** est affiché sur le panneau d'affichage avant.

AVOIR ACCÈS AU MENU SUR ÉCRAN

2 Appuyer sur **MENU** le nombre de fois nécessaire pour obtenir l'écran du menu principal.

AVOIR ACCÈS À L'ÉCRAN DE RÉGLAGE PRIVÉ

3 Sur l'écran de menu principal, placer la flèche près de "CUSTOM SET" en appuyant sur **CH▲▼** ou sur **SHUTTLE PLUS▲▼**, puis sur **OK**.



AVOIR ACCÈS À L'ÉCRAN DE SÉLECTION DE LA LANGUE

4 Les messages sont pré-réglés pour apparaître en anglais. Si vous voulez les voir en espagnol ou en français, placer la flèche près de "LANGUAGE SELECT" en appuyant sur **CH▲▼** ou sur **SHUTTLE PLUS▲▼**, puis sur **OK**.



SÉLECTIONNER LA LANGUE

5 Sur l'écran de sélection de la langue, placer la flèche près de la langue désirée en appuyant sur **CH▲▼** ou sur **SHUTTLE PLUS▲▼**, puis sur **MENU** le nombre de fois nécessaire pour revenir à l'écran normal.



Horloge

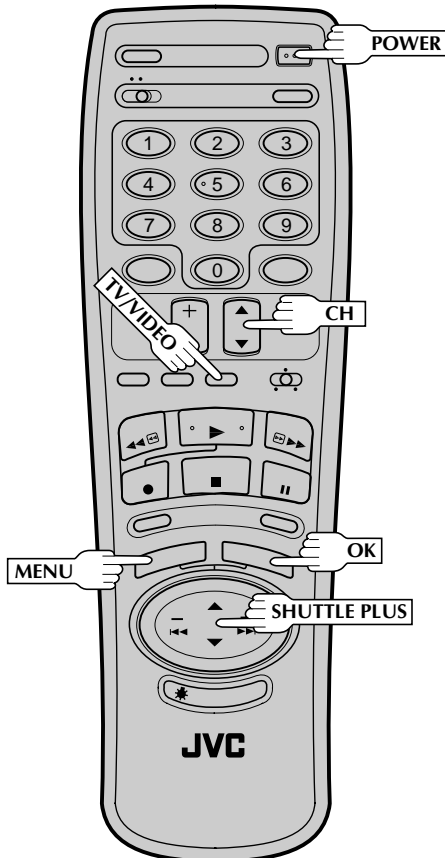
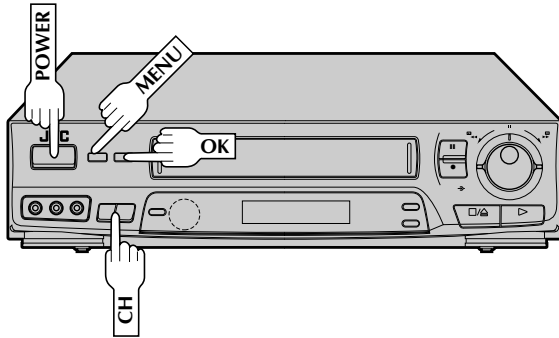

Effectuer le réglage de l'horloge seulement si l'horloge n'a pas été réglée correctement par le réglage rapide double. Accéder à l'écran de commande de réglage de l'horloge pour choisir la procédure de réglage automatique, semi-automatique ou manuel de l'horloge. Chaque procédure commence à partir de l'étape 5. *Auto a besoin d'être sélectionné seulement si SemiAuto ou Manuel a été sélectionné auparavant.

Préparatifs

1 METTRE EN MARCHÉ LE MAGNÉTOSCOPE

Appuyer sur **POWER**. En regardant à travers le canal 3 ou 4, appuyer sur **TV/VIDEO** pour sélectionner le mode **VIDEO**. **VIDEO** est affiché sur le panneau d'affichage avant.

2 AVOIR ACCÈS AU MENU SUR ÉCRAN

Appuyer sur **MENU** le nombre de fois nécessaire pour obtenir l'écran du menu principal.

3 AVOIR ACCÈS À L'ÉCRAN DE RÉGLAGE PRIVÉ

Sur l'écran de menu principal, placer la flèche près de "RÉGLAGE PRIVÉ" en appuyant sur **CH ▲▼** ou sur **SHUTTLE PLUS ▲▼**, puis sur **OK**.

| MENU PRINCIPAL | |
|---------------------------|--|
| FIXER PROGRAMME | |
| FIXER FONCTION | |
| RÉGL. DU SYNTONISATEUR | |
| → RÉGLAGE PRIVÉ | |
| VIDÉO CALIBRATION | |
| APPUYEZ (▲.▼) APRÈS (OK) | |
| APPUYEZ (MENU) POUR FINIR | |

4 AVOIR ACCÈS À L'ÉCRAN DE COMMANDE DE RÉGLAGE DE L'HORLOGE

Placer la flèche près de "COMMANDE RÉGLAGE HORLOGE" en appuyant sur **CH ▲▼** ou sur **SHUTTLE PLUS ▲▼**, puis sur **OK**.

| RÉGLAGE PRIVÉ | |
|---------------------------|--|
| → COMMANDE | |
| RÉGLAGE HORLOGE | |
| SELECTION LANGUAGE | |
| RÉGLAGE DE VCR PLUS+ | |
| APPUYEZ (▲.▼) APRÈS (OK) | |
| APPUYEZ (MENU) POUR FINIR | |

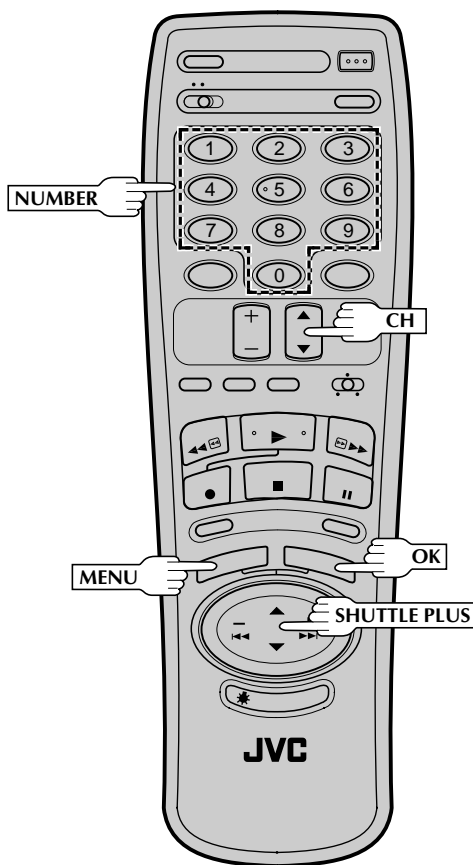
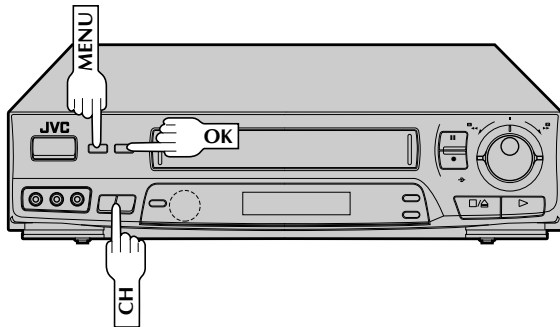

Semi-automatique

5

SÉLECTIONNER LE MODE

Sur l'écran de commande de réglage de l'horloge, placer la flèche près de "HORLOGE SEMI-AUTO RÉGL." en appuyant sur CH ▲▼ ou sur SHUTTLE PLUS ▲▼, puis sur OK.

COMMANDE RÉGLAGE HORLOGE

RÉGLAGE HORLOGE AUTO
→ HORLOGE SEMI-AUTO RÉGL.
RÉGLAGE HORLOGE MANUEL

APPUYEZ (▲, ▼) APRÈS (OK)
APPUYEZ (MENU) POUR FINIR

6

AVOIR ACCÈS AUX ÉCRANS DE SÉLECTION

Sur l'écran de réglage semi-automatique de l'horloge, placer la flèche près du mode désiré en appuyant sur CH ▲▼ ou sur SHUTTLE PLUS ▲▼, puis sur OK.

HORLOGE SEMI-AUTO RÉGL.

→ SELEC. CANAL PRINCIPAL
SELEC. TEMPS ZONE
SELEC. D'HEURE D'ÉTÉ

APPUYEZ (▲, ▼) APRÈS (OK)
APPUYEZ (MENU) POUR FINIR

Pour sélectionner le Canal Principal — étape 7

Pour sélectionner la zone horaire — étape 8

Pour sélectionner le mode d'heure d'été — étape 9

7

SÉLECTIONNER LE CANAL PRINCIPAL

Vous pouvez sélectionner soit "AUTO", ou entrer un numéro de canal PBS.

Pour une sélection automatique du canal, appuyer simplement sur MENU. Pour sélectionner manuellement le canal PBS, appuyer sur les touches NUMBER appropriées, sur CH ▲▼ ou sur SHUTTLE PLUS ▲▼, pour boucler sur les numéros de canal (maintenir la touche pressée pour accélérer la progression) et arrêter quand le numéro désiré apparaît. Appuyer sur MENU et l'écran de réglage semi-automatique de l'horloge réapparaît.

SELEC. CANAL PRINCIPAL

(CABLE)
CANAL AUTO

APPUYEZ (▲, ▼) POUR CHOISIR
APPUYEZ (MENU) POUR FINIR

REMARQUES:

- Il y a des canaux PBS qui ne transmettent pas de données de réglage d'horloge.
- Pour les utilisateurs d'adaptateur de TV câblée: Sélectionner "AUTO" ou le canal sur lequel votre magnétoscope reçoit les canaux de l'adaptateur de TV câblée, et régler l'adaptateur de TV câblé sur le canal PBS.



8 SÉLECTIONNER LA ZONE HORAIRE

Vous pouvez sélectionner soit "AUTO", ou sélectionner la zone correcte. Si vous sélectionnez "AUTO" dans l'étape 7 et si vous vivez près de la frontière d'une zone horaire adjacente, ou si vous recevez des canaux de TV câblée, un canal PBS d'une zone horaire différente peut devenir votre canal principal. Dans ce cas, bien sélectionner manuellement la zone horaire correcte. Placer la flèche près de votre choix en appuyant sur **CH ▲▼** ou sur **SHUTTLE PLUS ▲▼**, puis appuyer sur **MENU** pour faire revenir l'écran de réglage semi-automatique de l'horloge.



9 SÉLECTIONNER LE MODE D'HEURE D'ÉTÉ

Vous avez trois choix:

- a—Sélectionner "AUTO" et le réglage de l'horloge de votre magnétoscope sera fait en fonction du signal venant du Canal Principal.
- b—Sélectionner "MARCHE" et le réglage sera fait à partir de l'horloge elle-même.
- c—Sélectionner "ARRÊT" si l'heure d'été ne s'applique pas dans votre cas.



Placer la flèche près de votre choix en appuyant sur **CH ▲▼** ou sur **SHUTTLE PLUS ▲▼**, puis appuyer sur **MENU** et l'écran de réglage semi-automatique de l'horloge réapparaît.

IMPORTANT

Après avoir effectué le réglage semi-automatique de l'horloge, s'assurer que le magnétoscope est coupé avant l'heure suivante pour que l'horloge puisse être réglée. (L'horloge est ajustée automatiquement sur les heures sauf à 11:00 PM, minuit, 1:00 AM et 2:00 AM)

**HEURE D'ÉTÉ AUTOMATIQUE

Cette fonction permet le réglage automatique de l'horloge du magnétoscope au début et à la fin de la période d'heure d'été.

Avec la fonction d'heure d'été automatique activée, . . .
 . . . le premier dimanche d'avril à 2:00 AM, l'horloge est ajustée à 3:00 AM.
 . . . le dernier dimanche d'octobre à 2:00 AM, l'horloge est ajustée à 1:00 AM.

Manuel

5 SÉLECTIONNER LE MODE

Sur l'écran de commande de réglage de l'horloge (p. 10), placer la flèche près de "RÉGLAGE HORLOGE MANUEL" en appuyant sur **CH ▲▼** ou sur **SHUTTLE PLUS ▲▼**, puis sur **OK**.

6 RÉGLER LA DATE, L'HEURE ET L'HEURE D'ÉTÉ

L'écran de réglage manuel de l'horloge est affiché et le premier réglage qui peut être effectué commence à clignoter.



Appuyer sur les touches **NUMBER** appropriées pour régler la date et l'heure (si seulement un chiffre, appuyer d'abord sur "0"). Appuyer sur **CH ▲▼** ou sur **SHUTTLE PLUS ▲▼** pour régler AM/PM et HEURE D'ÉTÉ sur "MARCHE" (réglage automatique basé sur l'horloge du magnétoscope) ou "ARRÊT" (si l'heure d'été ne s'applique pas dans votre cas). Appuyer sur **OK** après les réglages AM/PM et HEURE D'ÉTÉ. Le réglage suivant qui peut être effectué commence à clignoter. Quand vous avez fini avec cette procédure de réglage, appuyer sur **MENU** pour faire démarrer l'horloge.

REMARQUE:

CH ▲▼ et **SHUTTLE PLUS ▲▼** peuvent être utilisés pour effectuer toutes les opérations. (Dans ce cas, appuyer sur **OK** après chaque réglage.)

7 FAIRE DES CORRECTIONS

Pour changer tout réglage, appuyer sur **OK** ou **SHUTTLE PLUS ▲▼** jusqu'à ce que l'item que vous voulez changer clignote, puis régler comme dans l'étape 6.

Automatique

5 SÉLECTIONNER LE MODE

Sur l'écran de commande de réglage de l'horloge, placer la flèche près de "RÉGLAGE HORLOGE AUTO" en appuyant sur **CH ▲▼** ou sur **SHUTTLE PLUS ▲▼**, puis couper l'alimentation du magnétoscope. Ne pas mettre en marche avant que l'horloge soit réglée. L'horloge est ajustée automatiquement sur les heures sauf pour 11:00 PM, minuit, 1:00 AM et 2:00 AM.

Syntonisateur

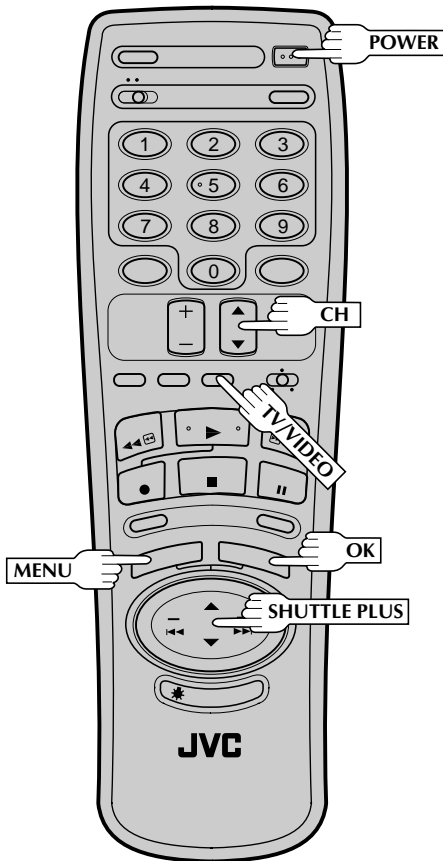
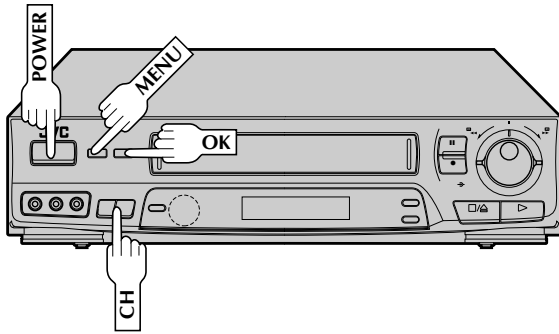

Régler les canaux recevables

1 METTRE EN MARCHÉ LE MAGNÉTOSCOPE

Appuyer sur **POWER**. En regardant à travers le canal 3 ou 4, appuyer sur **TV/VIDEO** pour sélectionner le mode VIDEO. VIDEO est affiché sur le panneau d'affichage avant.

2 AVOIR ACCÈS AU MENU SUR ÉCRAN

Appuyer sur **MENU** le nombre de fois nécessaire.

3 AVOIR ACCÈS À L'ÉCRAN DE RÉGLAGE DU SYNTONISATEUR

Placer la flèche près de "RÉGL. DU SYNTONISATEUR" en appuyant sur **CH ▲▼** ou **SHUTTLE PLUS ▲▼**, puis sur **OK**.

4 AVOIR ACCÈS À L'ÉCRAN DE BANDE

Placer la flèche près de "BANDE" en appuyant sur **CH ▲▼** ou **SHUTTLE PLUS ▲▼**, puis sur **OK**.

RÉGL. DU SYNTONISATEUR

→BANDE
AFC
RÉGL. AUTO DES CANAUX
RÉGL. MANU DES CANAUX

APPUYEZ (▲, ▼) APRÈS (OK)
APPUYEZ (MENU) POUR FINIR

5 RÉGLER LA BANDE DE FRÉQUENCE

Si vous recevez vos canaux TV à partir d'une antenne externe, sélectionner "TV". Si vous recevez vos canaux TV à partir d'un système de TV câblée, sélectionner "CABLE". Placer la flèche près de votre choix en appuyant sur **CH ▲▼** ou **SHUTTLE PLUS ▲▼**, puis sur **MENU** pour revenir à l'écran de réglage du syntonisateur.

BANDE

→TV
CABLE

APPUYEZ (▲, ▼) POUR CHOISIR
APPUYEZ (MENU) POUR FINIR

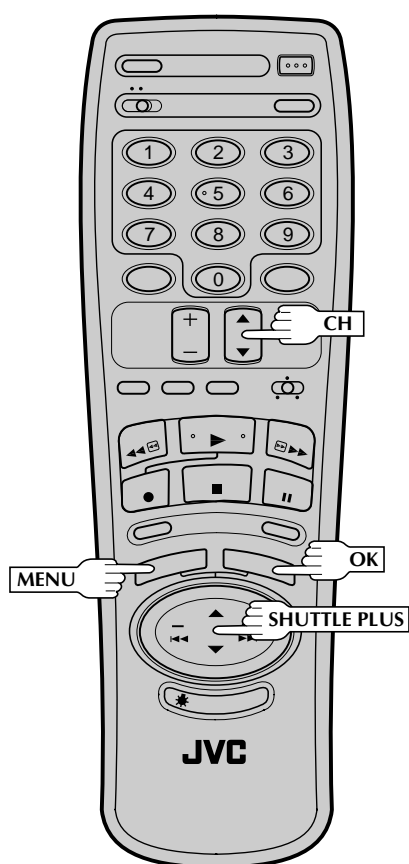
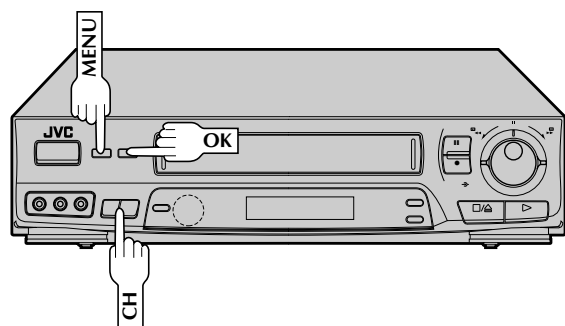

6 EFFECTUER LE RÉGLAGE AUTOMATIQUE DES CANAUX

Placer la flèche près de "RÉGL. AUTO DES CANAUX" en appuyant sur **CH ▲▼** ou **SHUTTLE PLUS ▲▼**, puis sur **OK**. Les canaux recevables dans votre région sont affectés automatiquement aux touches **CH ▲▼**, et les canaux non recevables sont sautés.

RÉGL. AUTO DES CANAUX

(TV)
CANAL 2 AJOUTÉ
CHERCHER...

APPUYEZ (MENU) POUR FINIR

REMARQUES:

- A la fin du réglage automatique des canaux, "BALAYAGE COMPLÉTÉ" apparaît sur l'écran.
- Si le balayage n'a pas réussi, "BALAYAGE COMPLÉTÉ — AUCUN SIGNAL" apparaît sur l'écran. Vérifier le réglage de la bande et les raccordements et recommencer.

7 REVENIR À L'ÉCRAN NORMAL

Appuyer sur **MENU** le nombre de fois nécessaire.

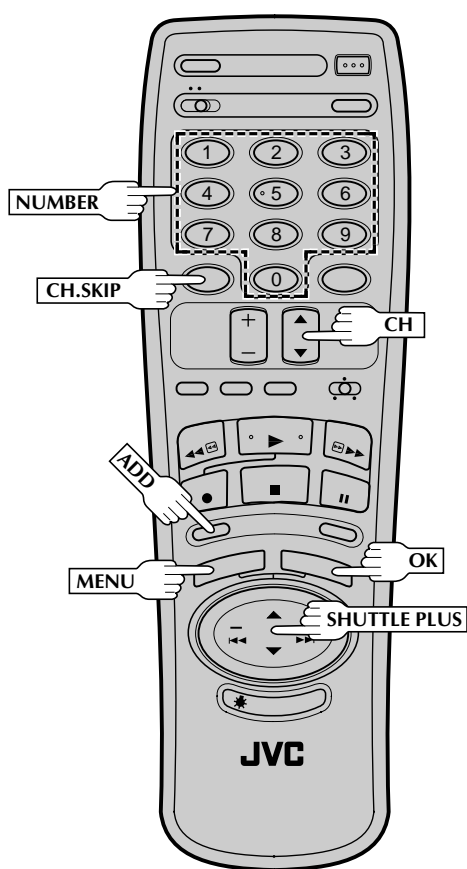
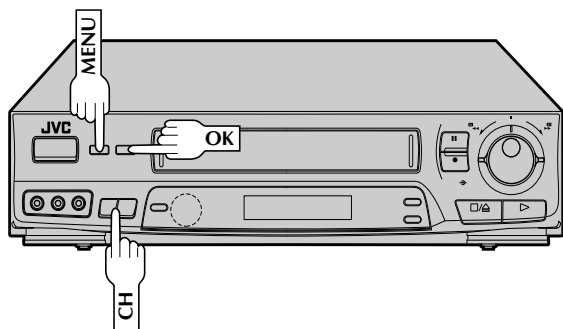

Ajouter ou éliminer un canal

1 AVOIR ACCÈS À L'ÉCRAN DE RÉGLAGE DU SYNTONISATEUR

Accéder en effectuant les étapes 2 et 3 de la procédure du syntonisateur à la page 12.

- Pour ajouter un canal, aller à l'étape 2.
- Pour éliminer un canal, sauter à l'étape 4.

2 AVOIR ACCÈS À L'ÉCRAN AFC

Placer la flèche près de "AFC" en appuyant sur CH ▲▼ ou SHUTTLE PLUS ▲▼, puis sur OK.

3 FAIRE LA SÉLECTION

Placer la flèche près de "SPÉCIAL" en appuyant sur CH ▲▼ ou SHUTTLE PLUS ▲▼, puis sur MENU pour revenir à l'écran de réglage du syntonisateur.

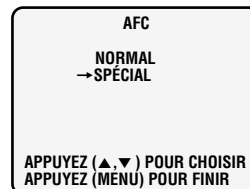

4 AVOIR ACCÈS À L'ÉCRAN DE RÉGLAGE MANUEL DES CANAUX

Placer la flèche près de "RÉGL. MANU DES CANAUX" en appuyant sur CH ▲▼ ou SHUTTLE PLUS ▲▼, puis sur OK.

5 METTRE EN MÉMOIRE LE CANAL DÉSIRÉ

Entrer le numéro de canal en utilisant les touches **NUMBER** ou en appuyant sur CH ▲▼ ou SHUTTLE PLUS ▲▼, puis appuyer sur **ADD** pour ajouter ou sur **CH.SKIP** pour éliminer. Répéter pour chaque canal que vous voulez mettre en mémoire ou sauter.

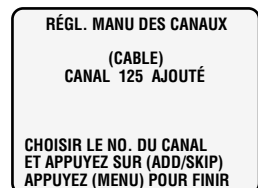

6 REVENIR À L'ÉCRAN NORMAL

Appuyer sur **MENU** le nombre de fois nécessaire.

Syntonisateur et commande d'adaptateur de TV câblée

Places suggérées

Placer l'adaptateur de TV câblée sur le magnétoscope. Fixer la commande d'adaptateur sur le dessus du magnétoscope avec l'émetteur de la commande d'adaptateur pointée vers le capteur de télécommande de l'adaptateur de TV câblée.

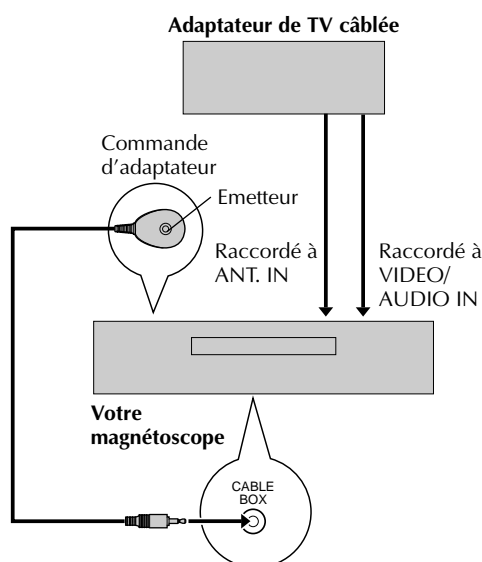
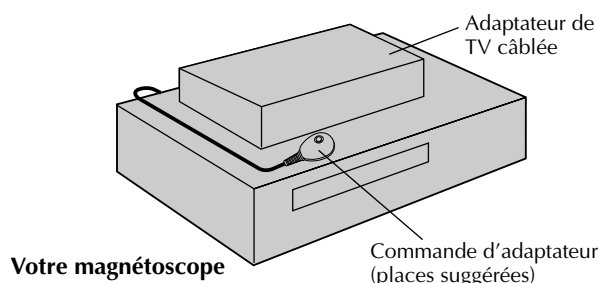

A propos de votre adaptateur de TV câblée

Ce magnétoscope a deux méthodes séparées pour commander votre adaptateur de TV câblée.

- La télécommande sans fil du magnétoscope peut commander votre adaptateur de TV câblée. Ce qui élimine le besoin d'une télécommande séparée pour l'adaptateur de TV câblée.
- La commande d'adaptateur de TV câblée du magnétoscope peut également commander votre adaptateur de TV câblée. Ce qui permet au magnétoscope de changer les canaux de votre adaptateur de TV câblée pendant l'enregistrement par minuterie.

Chaque méthode doit être réglée séparément. Pour régler la télécommande du magnétoscope se référer à la page 51. Pour régler la commande d'adaptateur de TV câblée, aller à la page 16.

Cette procédure est nécessaire si vous recevez vos canaux TV à travers un adaptateur de TV câblée (décodeur). La commande d'adaptateur de TV câblée permet au magnétoscope de commuter automatiquement les canaux de l'adaptateur de TV câblée, vous permettant d'enregistrer par minuterie des programmes de plusieurs stations câblées. Elle fonctionne pour l'enregistrement de spectacles qui ont été programmés en utilisant la programmation VCR Plus+ (☞ p. 38) ou sur écran (☞ pg. 40).

Placer et raccorder la commande d'adaptateur

1 PLACER LA COMMANDE D'ADAPTATEUR

Placer la commande d'adaptateur pour que le chemin entre son émetteur et le capteur de télécommande de l'adaptateur de TV câblée ne soit pas bloqué.

2 FIXER LA COMMANDE D'ADAPTATEUR

Bien attacher en utilisant les bandes adhésives fournies.

3 RACCORDER L'ADAPTATEUR DE TV CÂBLÉE AU MAGNÉTOSCOPE

La méthode de raccordement dépend du type d'adaptateur de TV câblée que vous disposez.

Si votre adaptateur de TV câblée a des connecteurs AUDIO et VIDEO OUT...

...les raccorder aux connecteurs AUDIO et VIDEO IN de votre magnétoscope.

Si votre adaptateur de TV câblée n'a pas de connecteurs AUDIO et VIDEO OUT...

...raccorder le connecteur de sortie d'antenne sur l'adaptateur de TV câblée au connecteur ANT.IN sur l'arrière de votre magnétoscope.

REMARQUE:

Se reporter au manuel d'instructions de votre adaptateur de TV câblée pour le raccordement.

4 RACCORDER LA COMMANDE D'ADAPTATEUR AU MAGNÉTOSCOPE

Raccorder au connecteur CABLE BOX de votre magnétoscope.

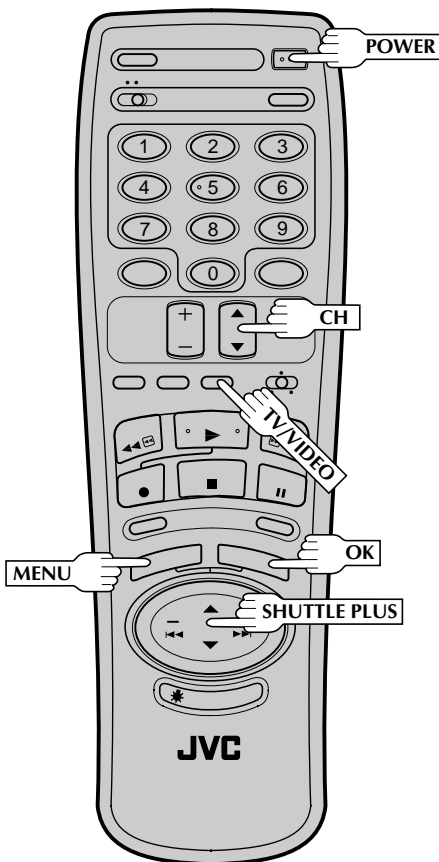
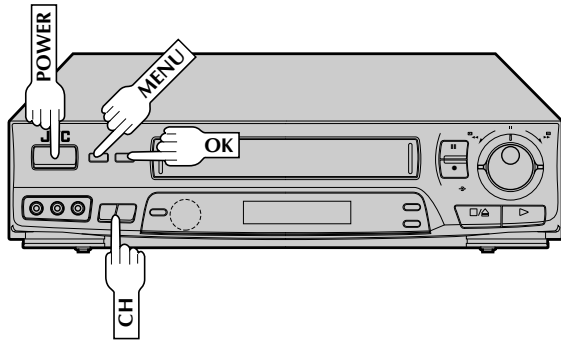

Régler le canal de sortie de l'adaptateur de TV câblée

1 METTRE EN MARCHÉ LE MAGNÉTOSCOPE

Appuyer sur **POWER**. En regardant à travers le canal 3 ou 4, appuyer sur **TV/VIDEO** pour sélectionner le mode VIDEO. VIDEO est affiché sur le panneau d'affichage avant.

2 AVOIR ACCÈS AU MENU SUR ÉCRAN

Appuyer sur **MENU** pour obtenir l'écran du menu principal.

3 AVOIR ACCÈS À L'ÉCRAN DE RÉGLAGE PRIVÉ

Appuyer sur **CH▲▼** ou sur **SHUTTLE PLUS ▲▼** pour placer la flèche près de "RÉGLAGE PRIVÉ", puis appuyer sur **OK**.

MENU PRINCIPAL

FIXER PROGRAMME
FIXER FONCTION
RÉGL. DU SYNTONISATEUR
→ RÉGLAGE PRIVÉ
VIDÉO CALIBRATION

APPUYEZ (▲, ▼) APRÈS (OK)
APPUYEZ (MENU) POUR FINIR

4 AVOIR ACCÈS À L'ÉCRAN DE RÉGLAGE VCR PLUS+

Appuyer sur **CH▲▼** ou sur **SHUTTLE PLUS ▲▼** pour placer la flèche près de "RÉGLAGE DE VCR PLUS+", puis appuyer sur **OK**.

RÉGLAGE PRIVÉ

COMMANDE
RÉGLAGE HORLOGE
SELECTION LANGUAGE
→ RÉGLAGE DE VCR PLUS+

APPUYEZ (▲, ▼) APRÈS (OK)
APPUYEZ (MENU) POUR FINIR

5 AVOIR ACCÈS À L'ÉCRAN DE SORTIE DE L'ADAPTATEUR DE TV CÂBLÉE

Appuyer sur **CH▲▼** ou sur **SHUTTLE PLUS ▲▼** pour placer la flèche près de "SORTIE CÂBLE SÉLECTEUR", puis appuyer sur **OK**.

RÉGLAGE DE VCR PLUS+

GUIDE DU RÉGL. CANAUX
GUIDE DE CANAUX
→ SORTIE CÂBLE SÉLECTEUR
INSTALLATION MODÈLE

APPUYEZ (▲, ▼) APRÈS (OK)
APPUYEZ (MENU) POUR FINIR

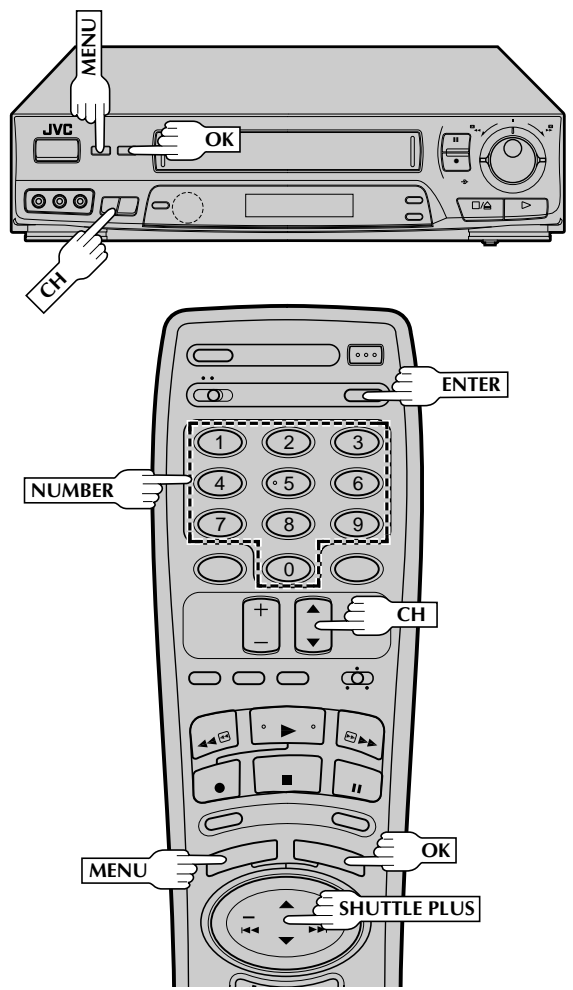

SÉLECTIONNER LE CANAL DE SORTIE DE L'ADAPTATEUR DE TV CÂBLÉE

6

Votre sélection dépend du raccordement entre votre adaptateur de TV câblée et votre magnéscope.

SORTIE CABLE SÉLECTEUR
 → ARRET
 MARCHÉ CH2
 MARCHÉ CH3
 MARCHÉ CH4
 MARCHÉ CH5
 MARCHÉ CH6
 MARCHÉ LIGNE
 APPUYEZ (▲, ▼) POUR CHOISIR
 APPUYEZ (MENU) POUR FINIR

Si votre adaptateur est raccordé à votre magnéscope en utilisant un raccordement RF...

...appuyer sur CH▲▼ ou sur SHUTTLE PLUS ▲▼ pour placer la flèche près du numéro de canal représentant la sortie de l'adaptateur de TV câblée (canaux 2 à 6).

Si votre adaptateur est raccordé aux connecteurs AUDIO/VIDEO IN de votre magnéscope...

...appuyer sur CH▲▼ ou sur SHUTTLE PLUS ▲▼ pour placer la flèche près de "MARCHÉ LIGNE".

REVENIR À L'ÉCRAN DE RÉGLAGE VCR PLUS+

7

Appuyer sur MENU.

Régler la marque de l'adaptateur de TV câblée

1

METTRE EN MARCHÉ L'ADAPTATEUR DE TV CÂBLÉE

Sélectionner un canal autre que le canal 9 sur votre adaptateur de TV câblée.

2

AVOIR ACCÈS À L'ÉCRAN DE MARQUE DE L'ADAPTATEUR DE TV CÂBLÉE

Sur l'écran de réglage VCR Plus+, appuyer sur CH▲▼ ou sur SHUTTLE PLUS ▲▼ pour placer la flèche près de "INSTALLATION MODÈLE", puis appuyer sur OK.

RÉGLAGE DE VCR PLUS+
 GUIDE DU RÉGL. CANAUX
 GUIDE DE CANAUX
 SORTIE CABLE SÉLECTEUR
 → INSTALLATION MODÈLE

APPUYEZ (▲, ▼) APRÈS (OK)
 APPUYEZ (MENU) POUR FINIR

3

ENTRER LA MARQUE DE L'ADAPTATEUR DE TV CÂBLÉE

Appuyer sur les touches NUMBER appropriées pour entrer le code de l'adaptateur de TV câblée à partir de la LISTE DES MARQUES D'ADAPTATEUR DE TV CÂBLÉE à la page 18, puis appuyer sur ENTER.

MARQUE CABLE SÉLECTEUR
 1

CHOISIR NO. DE MARQUE ET APPUYEZ (ENTER)
 APPUYEZ (MENU) POUR FINIR

- Si le canal de l'adaptateur de TV câblée passe sur 9, le réglage est terminé.
- Si la marque a plusieurs numéros de code indiqués, répéter l'étape 3 jusqu'à ce que le canal de l'adaptateur de TV câblée passe sur 9.
- Si vous êtes passé par tous les numéros de code indiqués et que le canal n'a pas changé, essayer tous les autres numéros entre 1 et 69.

SUITE À LA PAGE SUIVANTE.

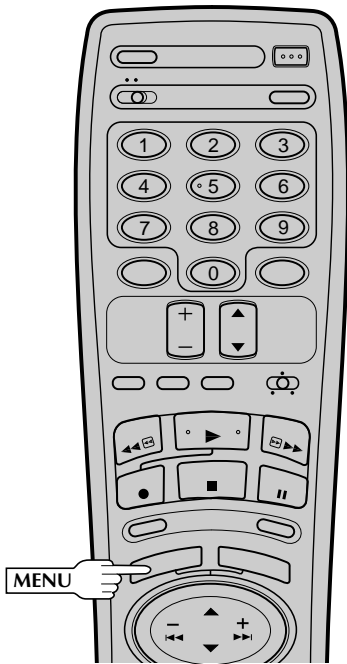
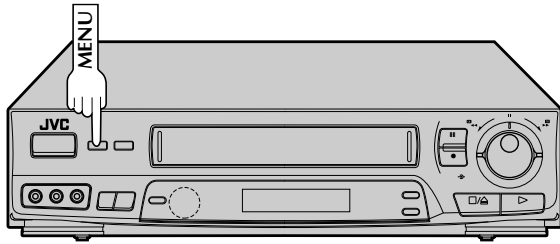

REVENIR À L'ÉCRAN NORMAL

4

Appuyer sur MENU le nombre de fois nécessaire.

Vous pouvez alors régler la fonction VCR Plus+ (pg. 19).

LISTE DES MARQUES D'ADAPTATEUR DE TV CÂBLÉE

| MARQUE | CODE |
|---------------------|--------------------------------|
| ARCHER | 49, 52, 53, 54 |
| CABLEVIEW | 49, 53 |
| CITIZEN | 49, 53 |
| CURTIS | 9, 10, 62, 63 |
| DIAMOND | 52, 53, 54 |
| EAGLE | 30, 31, 32, 33, 34, 35, 36, 37 |
| EASTERN | 51 |
| GC BRAND | 49, 53 |
| GEMINI | 8, 56 |
| GENERAL ELECTRIC | 67 |
| GENERAL INSTRUMENTS | 1, 2, 3, 4, 5, 6, 7, 8 |
| HAMLIN | 15, 16, 17, 18 |
| JERROLD | 1, 2, 3, 4, 5, 6, 7, 8 |
| MACOM, HITACHI | 57, 58, 59 |
| MAGNAVOX | 30, 31, 32, 33, 34, 35, 43 |
| MOVIE TIME | 44, 45, 46 |
| NSC | 44, 45, 46 |
| OAK | 19, 20, 21, 30, 47, 48 |
| PANASONIC | 24, 25, 26 |
| PHILIPS | 30, 31, 32, 33, 42 |
| PIONEER | 13, 14 |
| PULSER | 49, 53 |
| RCA | 24, 25, 26 |
| REGAL | 15, 16, 17, 18, 33 |
| REGENCY | 51 |
| SAMSUNG | 8, 13, 49, 50 |
| SCIENTIFIC ATLANTA | 9, 10, 62, 63 |
| SIGMA | 19, 20, 21 |
| SL MARX | 8, 13, 49, 50 |
| SPRUCER | 24, 25, 26 |
| STARGATE | 8, 13, 49, 50 |
| SYLVANIA | 29 |
| TEKNIKA | 68, 69 |
| TELECATION | 27 |
| TELEVIEW | 8, 13, 49, 50 |
| TEXSCAN | 28, 29 |
| TOCOM | 22, 23, 64, 65, 66 |
| UNIKA | 52, 53, 54 |
| UNIVERSAL | 38, 39, 40, 41 |
| VIDEOWAY | 11, 12, 60, 61 |
| VIDEO TECH | 55 |
| VIDTER | 55 |
| VIEWSTAR | 30, 31, 32, 33, 34, 35, 36, 37 |
| ZENITH | 11, 12, 60, 61 |

REMARQUES:

- Bien que la commande d'adaptateur de TV câblée fournie soit compatible avec plusieurs marques différentes d'adaptateur de TV câblée, il est possible qu'elle ne fonctionne pas avec votre adaptateur de TV câblée.
- Votre adaptateur de TV câblée ne répond à aucun code entre 1 et 69, vous ne pouvez pas utiliser la commande d'adaptateur pour changer les canaux de votre adaptateur de TV câblée. Dans ce cas, bien laisser l'adaptateur de TV câblée en marche et syntonisé sur le bon canal avant le début prévu de l'enregistrement par minuterie. Veuillez contacter votre compagnie de câble à propos de la possibilité d'échanger votre adaptateur de TV câblée actuel avec un modèle qui est compatible avec votre magnétoscope.
- Le magnétoscope peut changer le canal de l'adaptateur de TV câblée par la commande d'adaptateur seulement pendant l'enregistrement par minuterie.
- Si votre adaptateur de TV câblée ne peut pas être commandé par une télécommande (s'il n'a pas de capteur de commande d'adaptateur pour changer ses canaux. Bien laisser l'adaptateur de TV câblée en marche et syntonisé sur le bon canal avant le début prévu de l'enregistrement par minuterie.

Réglage VCR Plus+

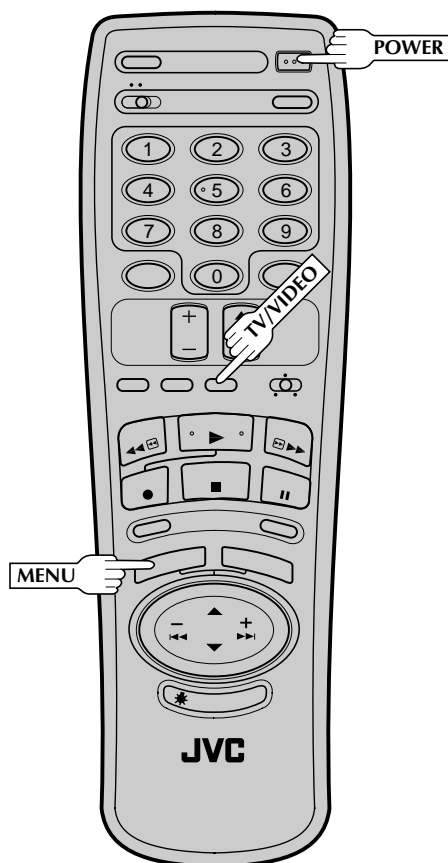
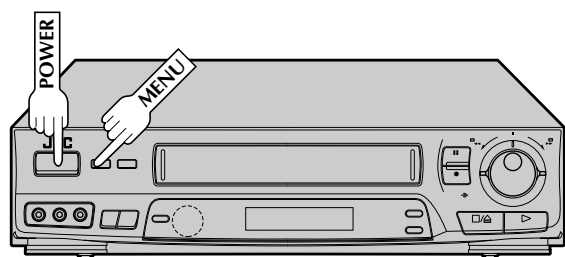

Le système de programmation de la minuterie VCR Plus+ élimine le besoin de rentrer les données pour le canal, la date, l'heure de début et de fin lors du réglage de la fonction d'enregistrement par minuterie. Tapez simplement le numéro PlusCode pour le programme que vous voulez enregistrer (indiqué dans la plupart des guides TV) et la minuterie du magnétoscope est programmée automatiquement.

En fonction des stations TV ou câblées que vous recevez et des numéros de canal sur lesquels elles sont reçues dans votre région, vous pouvez avoir à faire certains changements dans le menu de "Réglage des numéros-guide" de votre magnétoscope pour obtenir des résultats corrects. Veuillez lire attentivement les informations suivantes pour savoir exactement ce que vous avez besoin de faire.

Avant le réglage VCR Plus+ vous devez avoir effectué les procédures suivantes:

- Réglage rapide double (☞ p. 7)

OU

- Réglage de l'horloge (☞ p. 9)
- Réglage du syntonisateur (☞ p. 12)
- Réglage du syntonisateur et de l'adaptateur de TV câblée si vous recevez vos canaux TV à travers un adaptateur de TV câblée (☞ p. 15)

Correspondance des numéros de canal

La plupart des guides TV ont un tableau indiquant le numéro-guide attribué à chaque station pour la programmation VCR Plus+. Vérifier le tableau dans vos guides TV et regarder si les numéros-guide indiqués pour les stations que vous recevez sont les mêmes que les numéros de canal sur lesquels chaque station est reçue par votre magnétoscope ou votre adaptateur de TV câblée.

NOTES SPÉCIALES POUR LES ABONNÉS DU CÂBLE

- Dans bien des cas, les stations de TV câblée ont des numéros-guide VCR Plus+ qui **NE** correspondent **PAS** avec le numéro de canal sur lequel vous recevez la station. Vérifier sur vos guides TV, ou avec votre fournisseur de TV câblée pour des détails.
- Beaucoup de stations TV diffusées normalement peuvent être visionnées sur le câble. Vérifier sur votre guide TV, ou avec votre fournisseur de TV câblée pour des détails.

Si les numéros correspondent, passer directement à "Programmation de la minuterie VCR Plus+" (☞ p. 38).

Si les numéros sont différents, et que vous voulez pouvoir enregistrer par minuterie des programmes de ces stations, vous devez informer le magnétoscope de cette différence. Passer à l'étape 1. Si vous ne voulez pas enregistrer par minuterie à partir de ces stations, vous pouvez passer directement à "Programmation de la minuterie VCR Plus+" (☞ p. 38).

METTRE EN MARCHÉ LE MAGNÉTOSCOPE

1

Appuyer sur **POWER**. En regardant à travers le canal 3 ou 4, appuyer sur **TV/VIDEO** pour sélectionner le mode VIDEO. VIDEO est affiché sur le panneau d'affichage.

AVOIR ACCÈS AU MENU SUR ÉCRAN

2

Appuyer sur **MENU** le nombre de fois nécessaire.

SUITE À LA PAGE SUIVANTE.

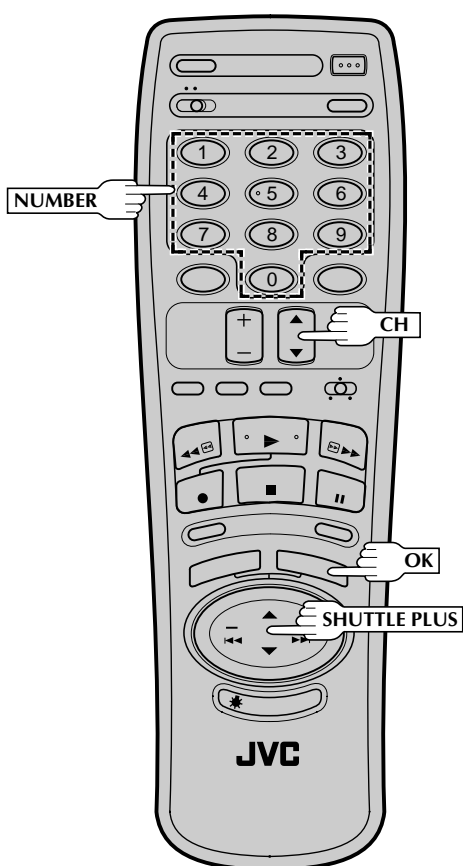
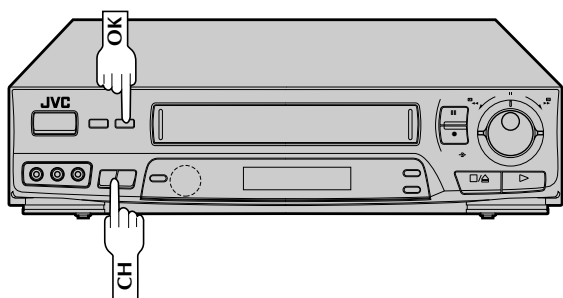

3

AVOIR ACCÈS À L'ÉCRAN DE RÉGLAGE PRIVÉ

Appuyer sur **CH▲▼** ou sur **SHUTTLE PLUS ▲▼** pour placer la flèche près de "RÉGLAGE PRIVÉ", puis appuyer sur **OK**.

MENU PRINCIPAL
 FIXER PROGRAMME
 FIXER FONCTION
 RÉGL. DU SYNTONISATEUR
 → RÉGLAGE PRIVÉ
 VIDÉO CALIBRATION
 APPUYEZ (▲, ▼) APRÈS (OK)
 APPUYEZ (MENU) POUR FINIR

4

AVOIR ACCÈS À L'ÉCRAN DE RÉGLAGE VCR PLUS+

Appuyer sur **CH▲▼** ou sur **SHUTTLE PLUS ▲▼** pour placer la flèche près de "RÉGLAGE DE VCR PLUS+", puis appuyer sur **OK**.

RÉGLAGE PRIVÉ
 COMMANDE
 RÉGLAGE HORLOGE
 SÉLECTION LANGUE
 → RÉGLAGE DE VCR PLUS+
 APPUYEZ (▲, ▼) APRÈS (OK)
 APPUYEZ (MENU) POUR FINIR

5

AVOIR ACCÈS À L'ÉCRAN DE RÉGLAGE DES NUMÉROS GUIDES

Appuyer sur **CH▲▼** ou sur **SHUTTLE PLUS ▲▼** pour placer la flèche près de "GUIDE DU RÉGL. CANAUX", puis appuyer sur **OK**.

RÉGLAGE DE VCR PLUS+
 → GUIDE DU RÉGL. CANAUX
 GUIDE DE CANAUX
 SORTIE CABLE SÉLECTEUR
 INSTALLATION MODÈLE
 APPUYEZ (▲, ▼) APRÈS (OK)
 APPUYEZ (MENU) POUR FINIR

6

ENTRER LE NUMÉRO-GUIDE

Press **CH▲▼**, sur **SHUTTLE PLUS ▲▼** ou sur les touches **NUMBER** correspondantes pour entrer le numéro-guide comme indiqué dans le guide TV. Puis appuyer sur **OK**.

GUIDE DE RÉGL. DES CANAUX
 GUIDE : CANAUX VIDEO
 1: 1
 APPUYEZ LE NUMÉRO (0-9)
 OU (▲, ▼) APRÈS (OK)
 APPUYEZ (MENU) POUR FINIR

- Si vous recevez vos canaux avec un adaptateur de TV câblée et si vous avez réglé correctement votre commande d'adaptateur de TV câblée, "CABLE" apparaît à la place de "CANAUX VIDEO". Si non, se référer aux pages 15 et 16 et refaire la procédure.

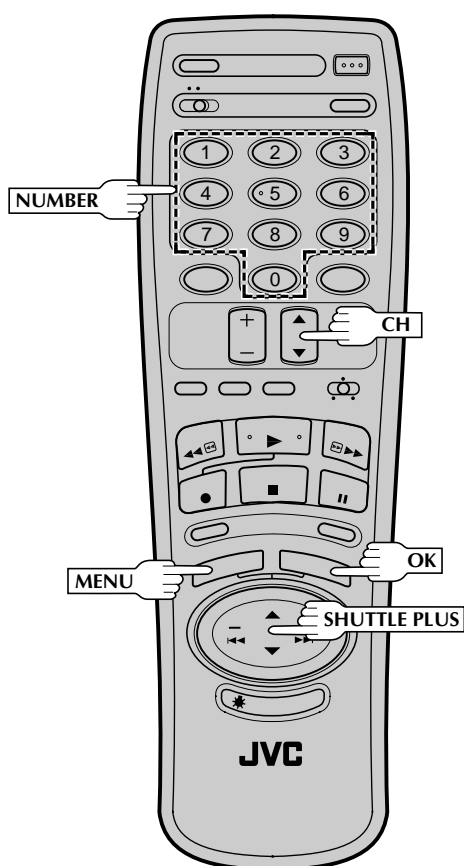
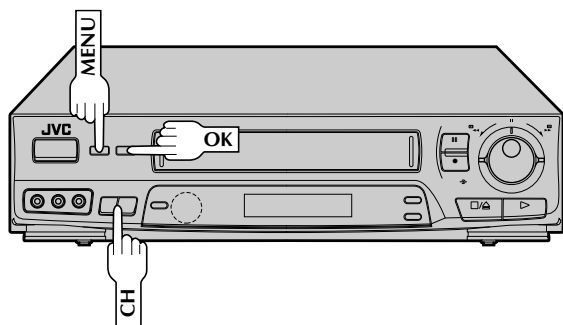

7 ENTRER LE NUMÉRO DE CANAL DE RÉCEPTION

Appuyer sur **CH▲▼**, sur **SHUTTLE PLUS ▲▼** ou sur les touches **NUMBER** correspondantes pour entrer le numéro du canal sur lequel les émissions du canal guide sont reçues. Puis appuyer sur **OK**.

- S'il y a d'autres différences, répéter les étapes 6 et 7 pour chaque changement.

8 REVENIR À L'ÉCRAN DE RÉGLAGE VCR PLUS+

Appuyer sur **MENU**.

9 VÉRIFIER LES DONNÉES ENTRÉES

Appuyer sur **CH▲▼** ou sur **SHUTTLE PLUS ▲▼** pour placer la flèche près de "GUIDE DE CANAUX", puis appuyer sur **OK**.

- Les numéros guides et les numéros de canal du magnétoscope ou de l'adaptateur de TV câblée que vous avez entrés apparaissent sur l'écran en ordre croissant. Bien vous assurez que vous les avez entrés correctement.
- Si vous avez entré plus de 10 groupes de numéros, appuyer sur **OK** pour voir la suite des numéros.

RÉGLAGE DE VCR PLUS+

GUIDE DU RÉGL. CANAUX
→ GUIDE DE CANAUX
SORTIE CABLE SÉLECTEUR
INSTALLATION MODÈLE

APPUYEZ (▲, ▼) APRÈS (OK)
APPUYEZ (MENU) POUR FINIR

GUIDE DE CANAUX

| GUIDE:VIDEO | GUIDE:VIDEO |
|-------------|-------------|
| 6 : 47 | 10 : 55 |
| 12 : 41 | 15 : 38 |
| 33 : 28 | 67 : 49 |

APPUYEZ (OK) → SUITE
APPUYEZ (MENU) POUR FINIR

10 REVENIR À L'ÉCRAN NORMAL

Appuyer sur **MENU** le nombre de fois nécessaire.

Vous pouvez alors utiliser VCR Plus+ pour programmer rapidement et simplement la minuterie. (p. 38)

Lecture simple

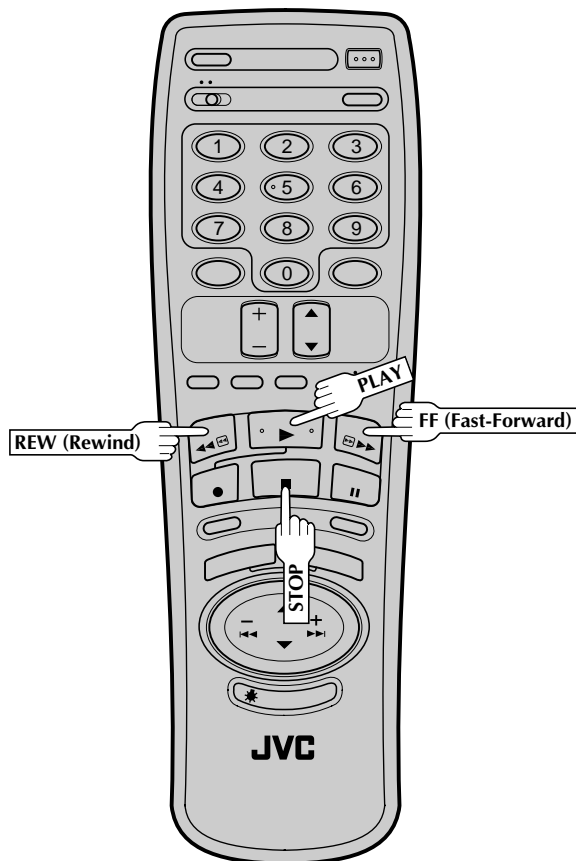
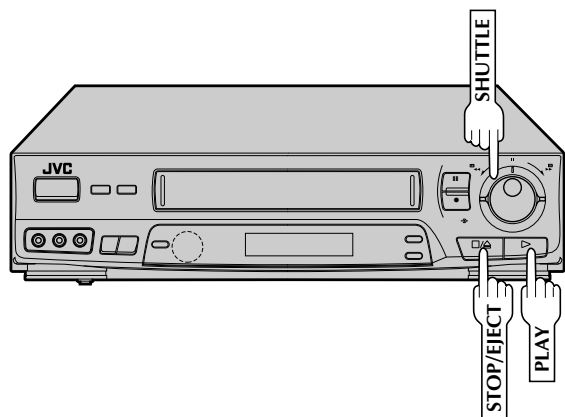

1

CHARGER UNE CASSETTE

S'assurer que la face de la cassette portant la fenêtre est en haut, que le côté arrière portant l'étiquette est face à vous et que la flèche sur le devant de la cassette est pointée vers le magnéscope. Ne pas appliquer trop de force pour l'introduction.

- L'alimentation du magnéscope est mise automatiquement.
- Le compteur est automatiquement remis à "0H 00M 00S".
- Si la languette de sécurité d'enregistrement de la cassette a été retirée, la lecture commence automatiquement.

2

TROUVER LE DÉBUT DU PROGRAMME

Si la bande est avancée au delà du point de début, appuyer sur **REW** ou tourner la bague **SHUTTLE** sur la gauche et la relâcher. Pour faire défiler en avant, appuyer sur **FF** ou tourner la bague **SHUTTLE** sur la droite et la relâcher.

3

COMMENCER LA LECTURE

Appuyer sur **PLAY**. "VIDEO CALIBRATION" apparaît sur l'écran (☞ p. 35).

4

ARRÊTER LA LECTURE

Appuyer sur **STOP** ou **STOP/EJECT**. Puis appuyer sur **STOP/EJECT** pour retirer la cassette.

Cassettes utilisables

VHS standard
T-30 (ST-30**)
T-60 (ST-60**)
T-90
T-120 (ST-120**)
T-160 (ST-160**)
ST-210**

Compact VHS*
TC-20 (ST-C20**)
TC-30 (ST-C30**)
TC-40 (ST-C40**)

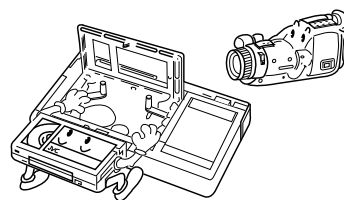

* Des enregistrements de caméscope VHS compact peuvent être lus sur ce magnéscope. Placer simplement la cassette enregistrée dans un adaptateur de cassette VHS et elle peut être utilisée comme toute cassette VHS de taille standard.

** Ce magnéscope peut enregistrer sur des cassettes VHS et Super VHS. Toutefois, il enregistrera et lira que des signaux vidéo VHS standard. Il n'est pas possible de lire des enregistrements Super VHS.

Enregistrement simple

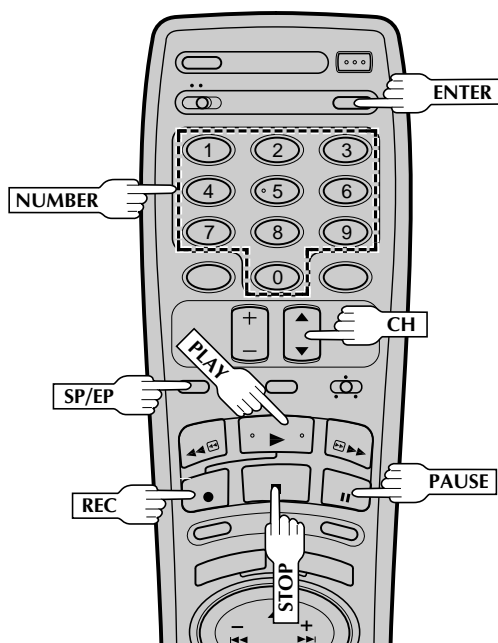
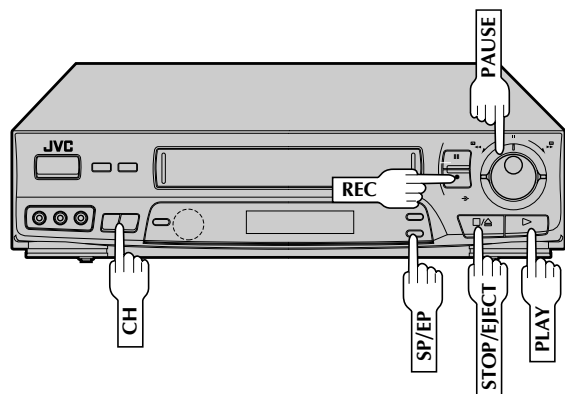

Prévention d'effacement accidentel

- Pour éviter un enregistrement accidentel sur une cassette enregistrée, retirer sa languette de sécurité d'enregistrement. Pour enregistrer dessus plus tard, couvrir l'emplacement avec de la bande adhésive.

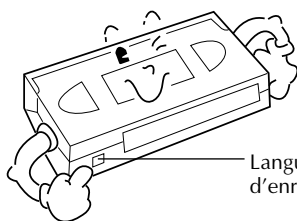

Languette de sécurité d'enregistrement

1

CHARGER UNE CASSETTE

S'assurer que la languette de sécurité d'enregistrement est intacte. Si ce n'est pas le cas, couvrir l'emplacement avec de la bande adhésive avant d'introduire la cassette.

2

SÉLECTIONNER LE CANAL À ENREGISTRER

Appuyer sur **CH** ▲▼. Ou appuyer sur les touches **NUMBER** appropriées puis sur **ENTER**. (Le canal change au bout de quelques secondes que vous appuyez sur **ENTER** ou pas.)

3

RÉGLER LA VITESSE D'ENREGISTREMENT

Appuyer sur **SP/EP** pour régler la vitesse d'enregistrement.

4

COMMENCER L'ENREGISTREMENT

Appuyer sur **REC** et maintenir pressé en appuyant sur **PLAY** de la télécommande, ou appuyer sur **REC** sur le panneau avant du magnétoscope.

L'étalonnage vidéo actif prend place au début du premier enregistrement SP et du premier enregistrement EP après introduction de la cassette (☞ p. 34).

5

FAIRE UNE PAUSE/REPRISE D'ENREGISTREMENT

Appuyer sur **PAUSE**. Appuyer sur **PLAY** pour reprendre l'enregistrement.

- Pendant le mode de pause d'enregistrement, vous pouvez changer le canal en utilisant les touches **CH** ▲▼.

6

ARRÊTER L'ENREGISTREMENT

Appuyer sur **STOP** ou **STOP/EJECT**. Puis appuyer sur **STOP/EJECT** pour retirer la cassette.

Lecture

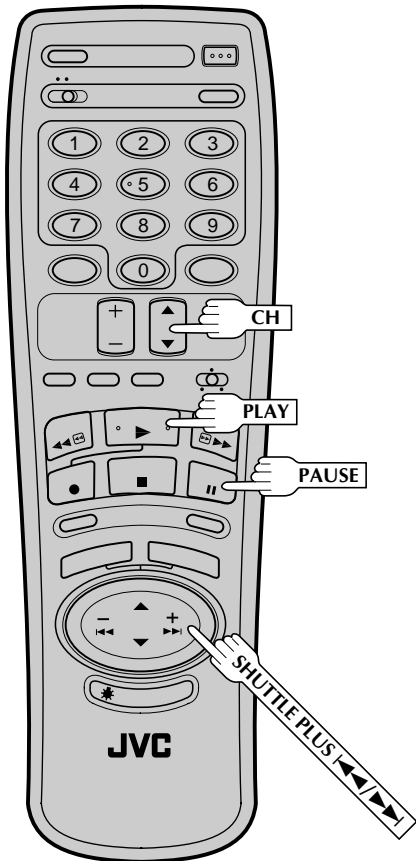
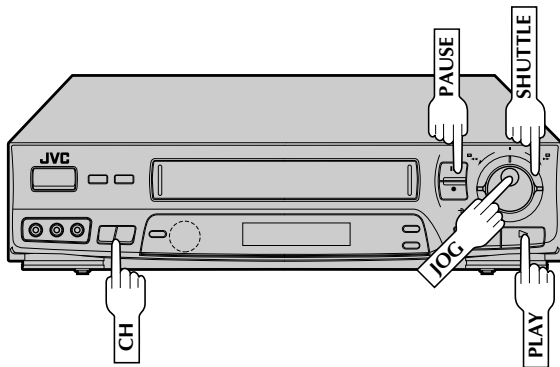

Profitez des fonctions spéciales possibles avec les commandes du magnétoscope ou de la télécommande.

REMARQUE:

Se référer à l'illustration de la bague **SHUTTLE** ci-dessous en lisant les procédures suivantes.

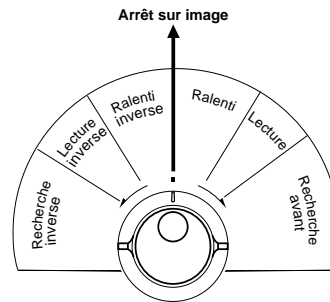

Arrêt sur image/lecture image par image

FAIRE UNE PAUSE PENDANT LA LECTURE

1

Appuyer sur **PAUSE**. S'il y a des instabilités verticales, utiliser les touches **CH ▲** ou **▼** pour corriger l'image.

LIRE IMAGE PAR IMAGE

2

Tourner la molette **JOG** vers la droite pour la lecture image par image avant, ou vers la gauche pour la lecture image par image inverse.

OR

Appuyer sur **PAUSE**.

OR

Appuyer sur **SHUTTLE PLUS** ◀◀ ou ▶▶.

Pour reprendre la lecture normale, appuyer sur **PLAY**.

Ralenti/ralenti inverse

PASSER EN LECTURE AU RALENTI

1

Pendant la lecture ou en arrêt sur image, tourner la bague **SHUTTLE** vers la droite pour le ralenti avant, ou vers la gauche pour le ralenti inverse (se reporter à l'illustration ci-dessus).

Pour reprendre la lecture normale, appuyer sur **PLAY**.

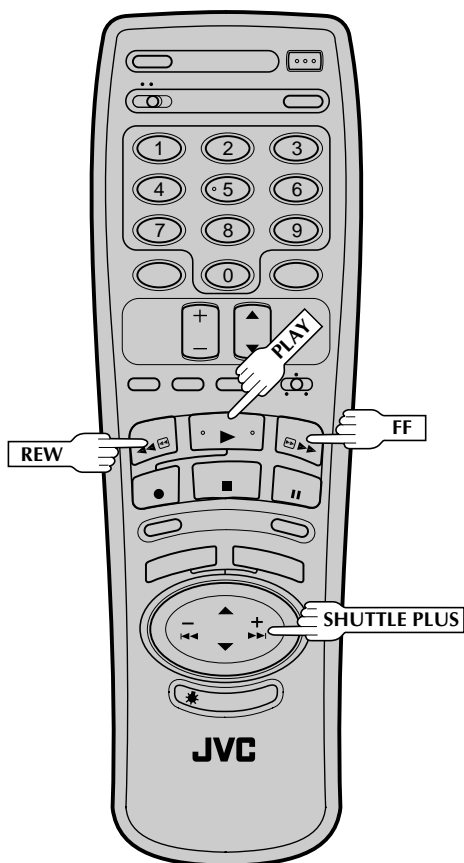
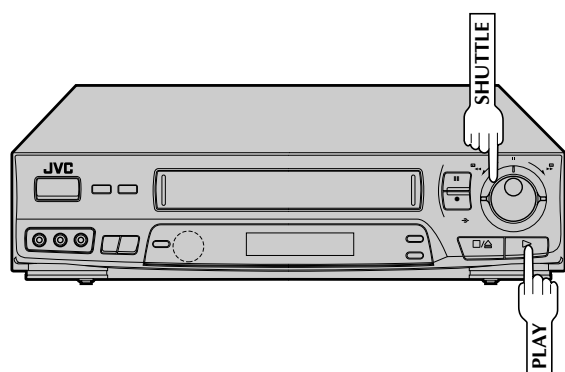

Recherche à vitesse variable/ lecture inverse

1 PASSER EN RECHERCHE A VITESSE VARIABLE

Pendant la lecture ou en arrêt sur image, tourner la bague **SHUTTLE** vers la droite pour la recherche à vitesse variable avant, ou vers la gauche pour la recherche à vitesse variable inverse (se reporter à l'illustration sur la page 24).

OU

Pendant la lecture, arrêt sur image, appuyer sur **SHUTTLE PLUS** ◀◀ ou ▶▶.

- Pour augmenter la vitesse dans le sens avant, appuyer sur ▶▶.
- Pour réduire la vitesse dans le sens avant, appuyer sur ◀◀.
- Pour lire au ralenti en inverse, et en mode de lecture inverse, continuer à appuyer sur ◀◀ après sélection de tous les modes de ralenti avant.

Pour reprendre la lecture normale, appuyer sur **PLAY**.

Recherche à grande vitesse

1 PASSER EN RECHERCHE A GRANDE VITESSE

Pendant la lecture ou en arrêt sur image, tourner la bague **SHUTTLE** complètement sur la droite pour la recherche à grande vitesse avant, ou sur la gauche pour la recherche à grande vitesse inverse.

- Pour la recherche avant avec une image visible, tourner la bague **SHUTTLE** complètement sur la droite et la relâcher dans la seconde.
- Pour la recherche inverse avec une image visible, tourner la bague **SHUTTLE** complètement sur la gauche et la relâcher dans la seconde.

OU

Appuyer sur **FF** pour la recherche à grande vitesse avant, ou sur **REW** pour la recherche à grande vitesse inverse.

Pour reprendre la lecture normale, appuyer sur **PLAY**.

REMARQUE:

Maintenir pressé **FF** ou **REW** pendant plus de 2 secondes pour des recherches courtes. Lorsque la touche est relâchée, la lecture normale reprend.

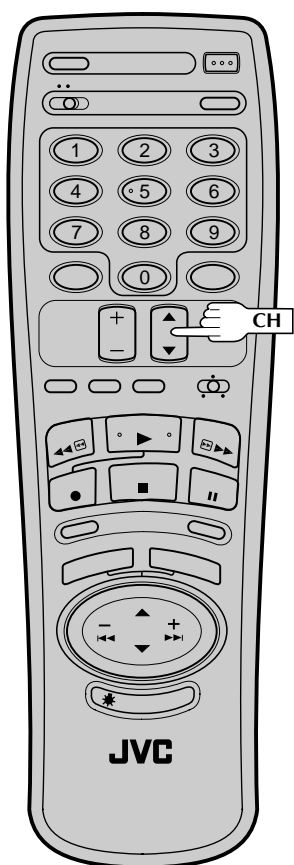
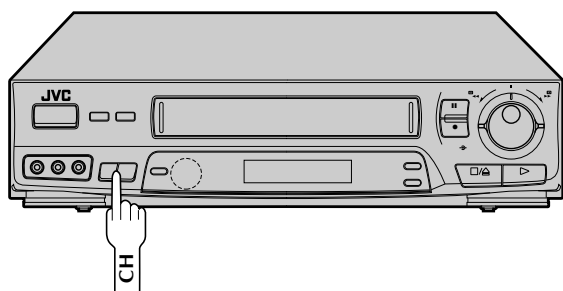

Alignement manuel

Lorsque la lecture commence, la fonction d'alignement automatique du magnétoscope est engagée. Si des parasites apparaissent dans l'image, vous pouvez forcer cette fonction et faire le réglage manuellement.

PASSER EN MODE D'ALIGNEMENT MANUEL

- 1** Pendant la lecture, appuyer simultanément sur les touches **CH▲▼** en façade du magnétoscope pour annuler le mode d'alignement automatique et permettre le réglage en alignement manuel.

AJUSTER MANUELLEMENT L'ALIGNEMENT

- 2** Appuyer sur **CH▲▼** du panneau avant du magnétoscope ou de la télécommande. Appuyer légèrement pour un ajustement fin, ou appuyer et maintenir pour un ajustement grossier. Regarder l'écran et continuer à ajuster jusqu'à ce que la qualité optimale de l'image et du son soit obtenue.

REPASSER EN ALIGNEMENT AUTOMATIQUE

- 3** Appuyer simultanément sur les touches **CH▲▼** en façade du magnétoscope.
- En repassant en alignement automatique, l'étalonnage vidéo est automatiquement activé.

REMARQUE:

*Pendant la lecture au ralenti, appuyer simplement sur **CH▲** ou **▼** en façade du magnétoscope ou sur la télécommande pour ajuster l'alignement.*

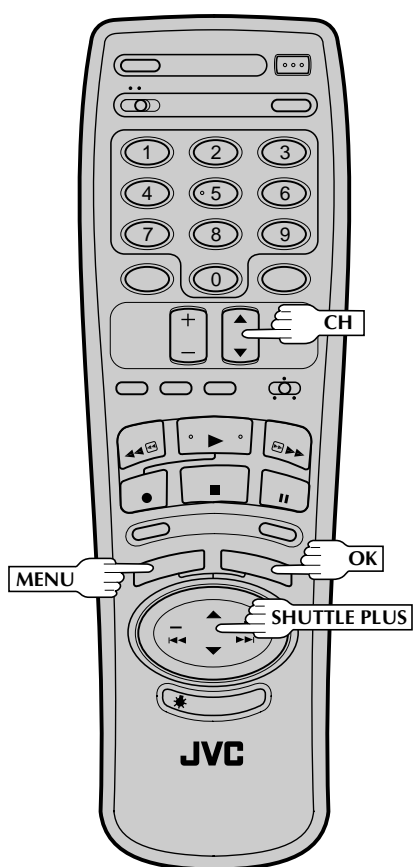
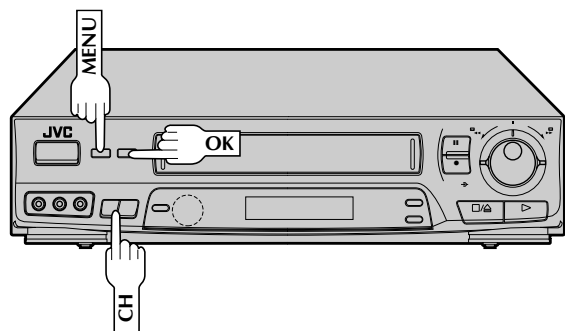

Sélection de la piste son

Votre magnétoSCOPE peut enregistrer simultanément deux pistes son (Hi-Fi et Normale) et lire la piste sélectionnée, ou les deux ensemble.

1

AVOIR ACCÈS À L'ÉCRAN DU MENU PRINCIPAL

Appuyer sur MENU pendant la lecture ou quand le magnétoSCOPE est en mode d'arrêt.

- Si l'écran VCR Plus+ apparaît, appuyer à nouveau sur MENU.

2

AVOIR ACCÈS À L'ÉCRAN DE RÉGLAGE DE FONCTION

Placer la flèche près de "FIXER FONCTION" en appuyant sur CH▲▼ ou sur SHUTTLE PLUS ▲▼, puis sur OK.

3

AVOIR ACCÈS À L'ÉCRAN MONITEUR AUDIO

Placer la flèche près de "MONITEUR AUDIO" en appuyant sur CH▲▼ ou sur SHUTTLE PLUS ▲▼, puis sur OK.

FONCTIONS
MINUTERIE AUTOMATIQUE
SUPERPOSER
SECOND AUDIO
→ MONITEUR AUDIO
ENTRÉE AUXILIAIRE
FONCTION SPÉCIALE

APPUYEZ (▲, ▼) APRÈS (OK)
APPUYEZ (MENU) POUR FINIR

4

SÉLECTIONNER LE MODE

Vous avez trois choix:

- a- Hi-Fi
- b- Normal
- c- Mix (les deux ensemble)

Placer la flèche près de votre choix en appuyant sur CH▲▼ ou sur SHUTTLE PLUS ▲▼.

MONITEUR AUDIO

→ HI-FI
NORM
MIX

APPUYEZ (▲, ▼) POUR CHOISIR
APPUYEZ (MENU) POUR FINIR

5

REVENIR À L'ÉCRAN NORMAL

Appuyer sur MENU le nombre de fois nécessaire.

REMARQUE:

Si la bande en lecture n'a pas de piste son Hi-Fi, la piste son Normal sera entendue quel que soit le choix que vous avez fait sur l'écran moniteur audio.

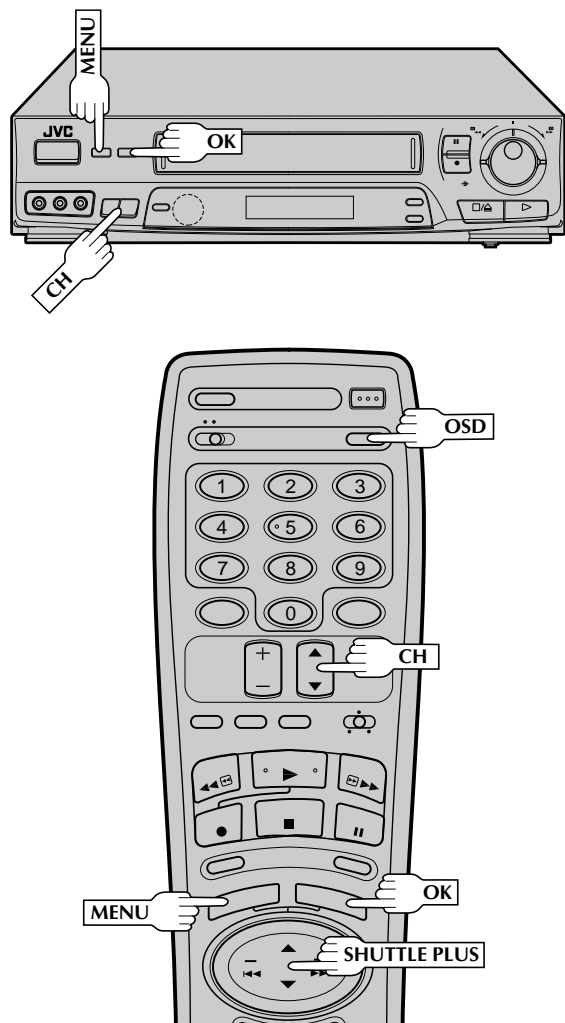

Pour rappeler une indication

- 1 Appuyer sur **OSD**.
 - Toutes les indications correspondant à l'état courant sont affichées sur l'écran pendant 5 secondes, laissant l'information de compteur et RECORD/PAUSE pendant le mode de pause d'enregistrement. (Pas d'indication en arrêt sur image ni en recherche.)
- 2 Appuyer à nouveau sur **OSD** pour effacer l'affichage.

Surimpression

Cette fonction, commutable entre MARCHÉ et ARRÊT, détermine si les indicateurs de fonctionnement apparaîtront ou pas sur l'écran.

- 1 **AVOIR ACCÈS À L'ÉCRAN DU MENU PRINCIPAL**
Appuyer sur **MENU** le nombre de fois nécessaire.
- 2 **AVOIR ACCÈS À L'ÉCRAN DE RÉGLAGE DE FONCTION**
Placer la flèche près de "FIXER FONCTION" en appuyant sur **CH▲▼** ou sur **SHUTTLE PLUS ▲▼**, puis sur **OK**.
- 3 **AVOIR ACCÈS À L'ÉCRAN SUPERPOSER**
Placer la flèche près de "SUPERPOSER" en appuyant sur **CH▲▼** ou sur **SHUTTLE PLUS ▲▼**, puis sur **OK**.

FONCTIONS
MINUTERIE AUTOMATIQUE
→ SUPERPOSER
SECOND AUDIO
MONITEUR AUDIO
ENTRÉE AUXILIAIRE
FONCTION SPÉCIALE

APPUYEZ (▲, ▼) APRÈS (OK)
APPUYEZ (MENU) POUR FINIR
- 4 **SÉLECTIONNER LE MODE**
Placer la flèche près de "MARCHÉ" ou "ARRÊT" en appuyant sur **CH▲▼** ou sur **SHUTTLE PLUS ▲▼**.

SUPERPOSER
→ MARCHÉ
ARRÊT

APPUYEZ (▲, ▼) POUR CHOISIR
APPUYEZ (MENU) POUR FINIR
- 5 **REVENIR À L'ÉCRAN NORMAL**
Appuyer sur **MENU** le nombre de fois nécessaire.

REMARQUE:

Si vous passez en mode de pause d'enregistrement, RECORD/PAUSE est affiché que "SUPERPOSER" soit réglé sur "MARCHÉ" ou "ARRÊT".

L'indication surimprimée sur l'écran TV vous dit ce que le magnétoscope fait.

| | | |
|---|--|---|
| <p>Canal syntonisé ou mode AUX(iliaire) Lorsque le canal est changé, le nouveau canal est affiché sur l'écran pendant 5 secondes.</p> <p>Heure de l'horloge</p> <p>Indicateur de position de bande</p> <p>Marque de "cassette chargée" Lorsqu'une cassette est chargée, la marque est affichée pendant 5 secondes. Elle clignote quand la touche EJECT du magnétoscope est pressée.</p> | | <p>Mode de fonctionnement Lorsque le mode de fonctionnement est changé, le nouveau mode est affiché - RECORD (5 s), PLAY (5 s), FF/REW (5 s) si engagé à partir du mode d'arrêt), RECORD PAUSE (aussi longtemps que la Pause est engagée) et ITR **:*(5 s).</p> <p>Indicateur de vitesse d'enregistrement</p> <p>Indicateur INDEX</p> <p>Valeur du compteur</p> |
|---|--|---|



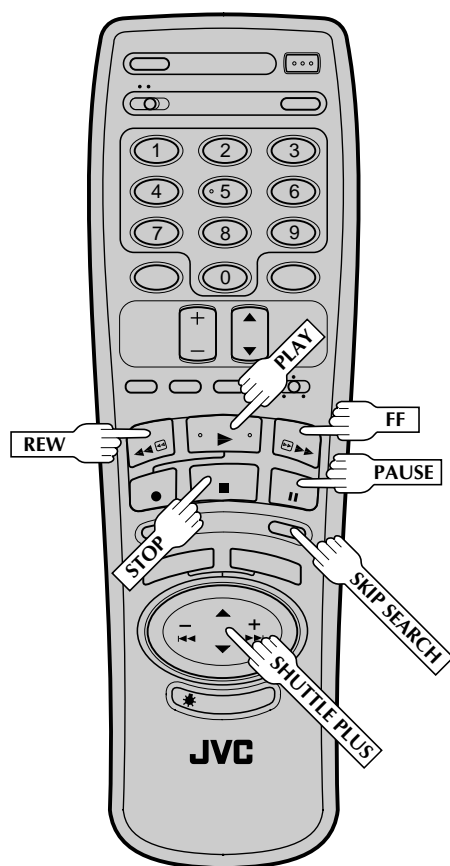
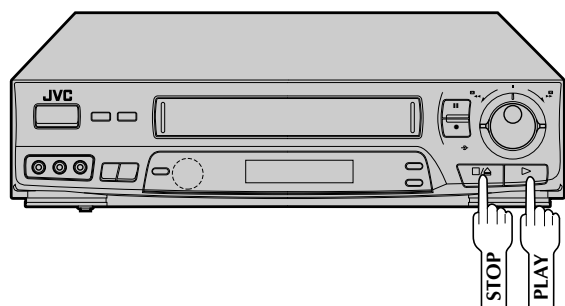

Recherche de saut

PASSER DES SECTIONS NON VOULUES

- 1 Appuyer sur **SKIP SEARCH** de 1 à 4 fois pendant la lecture. Chaque pression lance une période de 30 secondes de lecture accélérée. La lecture normale reprend automatiquement.

REMARQUE:

Pour revenir en lecture normale pendant la recherche de saut, appuyer sur **PLAY**.

Lecture répétée

LANCER LA RÉPÉTITION

- 1 Pendant la lecture, appuyer sur **PLAY** et maintenir pressé (jusqu'à ce que "PLAY" clignote sur le panneau d'affichage avant), puis relâcher.

- La bande entière est lue 20 fois.

ARRÊTER LA RÉPÉTITION

- 2 Appuyer sur **STOP** n'importe quand pour arrêter.

REMARQUE:

Appuyer sur **PLAY**, **REW**, **FF**, **PAUSE** ou **SHUTTLE PLUS** ◀◀ ou ▶▶ arrête également la lecture répétée.

Recherche indexée

Cette fonction recherche des codes d'indexation qui sont placés sur la bande au début d'un enregistrement.

LANCER LA RECHERCHE

- 1 Alors que la bande est arrêtée, appuyer sur **SHUTTLE PLUS** ◀◀ ou ▶▶.

AVOIR ACCÈS À UN CODE ÉLOIGNÉ

- 2 Pour accéder à un enregistrement situé 2 à 9 codes d'indexation plus loin, appuyer plusieurs fois sur **SHUTTLE PLUS** ◀◀ ou ▶▶ jusqu'à ce que le nombre correct soit affiché sur l'écran (seulement si **SUPERPOSER** est réglé sur **MARCHE** (☞ p. 28)). La lecture commence automatiquement quand l'enregistrement désiré est localisé.

- Pour trouver le tout début du programme désiré, appuyer sur **REW** ou **FF** et chercher visuellement le point de début.

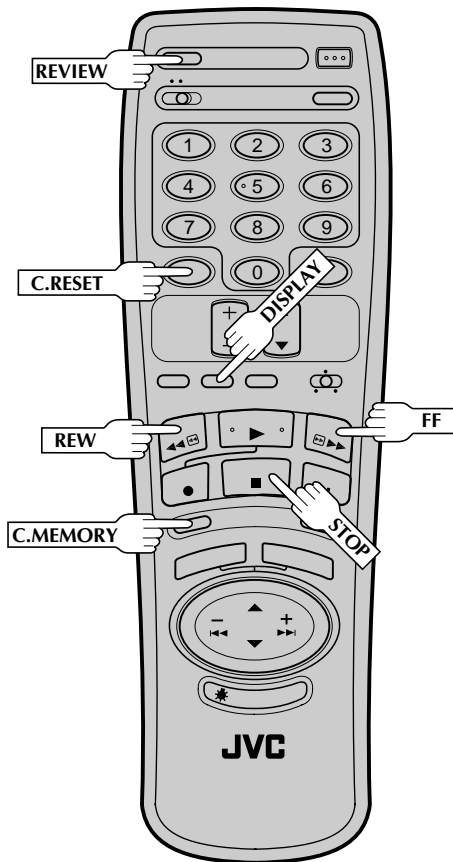
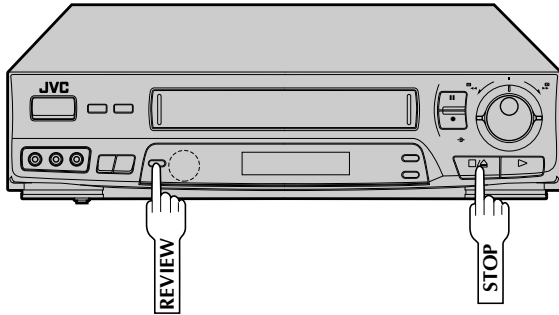

Instant ReView

À la pression d'une touche, vous pouvez mettre en marche votre magnéscope, rembobiner la bande et commencer à visionner le programme le plus récemment enregistré par minuterie.

ACTIVER INSTANT REVIEW

1

Après s'être assuré que le magnéscope est éteint et que le mode de minuterie est à l'arrêt, appuyer sur **REVIEW**.

- L'alimentation est mise en marche et le magnéscope recherche le code d'indexation indiquant le début du dernier programme enregistré par minuterie, puis commence automatiquement la lecture.
- Vous pouvez accéder à un programme de 2 à 9 codes d'indexation plus loin par rapport à la position courante sur la bande. Si, par exemple, vous avez 5 programmes enregistrés et que vous voulez regarder le 3ème, appuyer trois fois sur **REVIEW**.
- Pour trouver le tout début du programme désiré, appuyer sur **REW** ou **FF** et chercher visuellement le point de début.

Remise à zéro du compteur

REMETTRE LE COMPTEUR À ZÉRO

1

Appuyer sur **C.RESET**.

REMARQUE:

En appuyant sur la touche **DISPLAY**, vous pouvez changer l'affichage pour montrer la valeur du compteur, le numéro de canal ou l'heure de l'horloge. (Le numéro de canal n'est pas affiché pendant la lecture.)

Mémoire de compteur

Lorsque cette fonction est activée, la bande retourne à la position "zéro" du compteur.

ACTIVER LA MÉMOIRE DE COMPTEUR

1

Appuyer sur **C.RESET** pendant la lecture à un point pour lequel vous voulez avoir un accès rapide pour plus tard. Le compteur passe à "0H 00M 00S".

Puis appuyer sur **C.MEMORY**. L'indicateur de mémoire de compteur sur le panneau d'affichage avant s'allume.

REVENIR À LA POSITION ZÉRO DU COMPTEUR

2

Appuyer sur **STOP** (pendant la lecture), puis sur **REW**. La bande est rembobinée et s'arrête automatiquement autour de "0H 00M 00S".

- Pour effacer la mémoire de compteur, appuyer sur **C.MEMORY**.

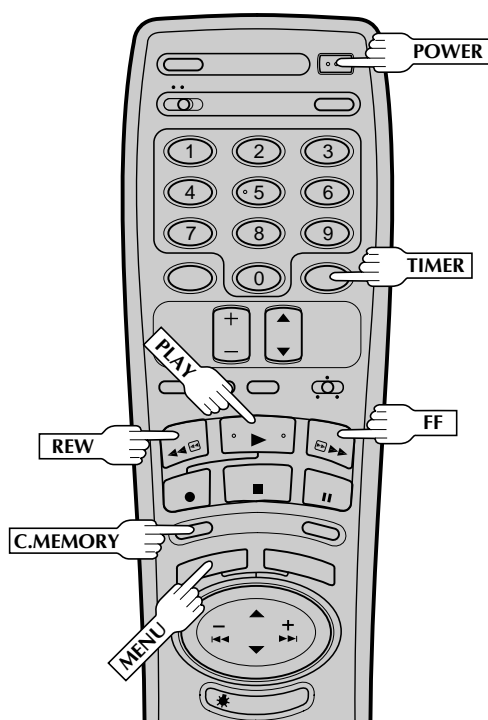
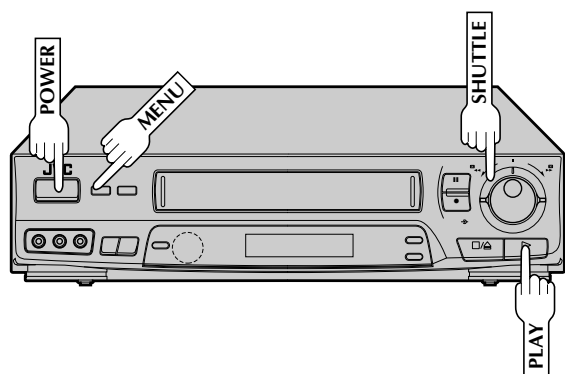

Indicateur de position de bande

L'indicateur de position de bande apparaît sur l'écran quand, à partir du mode d'arrêt, vous appuyez sur **FF**, **REW**, ou utilisez la bague **SHUTTLE** ou effectuez une recherche indexée ou Instant ReView. La position de "■" par rapport à "B" (début) ou "E" (fin) vous montre où vous êtes sur la bande.



REMARQUE:

SUPERPOSER doit être réglé sur MARCHE, sinon l'indicateur n'apparaîtra pas. (☞ p. 28).

Mémoire de la fonction suivante

La mémoire de la fonction suivante "dit" au magnétoscope ce qu'il a à faire après le rembobinage de la bande. *Avant de continuer, s'assurer que le magnétoscope est en mode d'arrêt.

- a- Pour le lancement automatique de la lecture après le rembobinage ...
... appuyer sur **REW**, puis appuyer sur **PLAY** dans les 2 secondes.
- b- Pour la coupure automatique de l'alimentation après le rembobinage ...
... appuyer sur **REW**, puis appuyer sur **POWER** dans les 2 secondes.
- c- Pour l'attente de minuterie automatique après le rembobinage ...
... Appuyer sur **REW**, puis appuyer sur **TIMER** dans les 2 secondes.

REMARQUES:

- Pour faire ce qui précède en utilisant les commandes du magnétoscope:
A l'arrêt, tourner la bague **SHUTTLE** vers la gauche et la relâcher au lieu d'appuyer sur **REW**, puis appuyer sur **PLAY** ou **POWER** dans les 2 secondes.
- Si vous voulez que la "fonction suivante" commence automatiquement au passage par "0H 00M 00S du compteur (au lieu du début de la bande), appuyer sur **C. MEMORY** pour que l'indicateur de mémoire de compteur apparaissent sur le panneau d'affichage avant d'appuyer sur **REW**.

Lecture AV COMPU LINK

Votre magnétoscope est compatible avec des éléments AV COMPU LINK de JVC, comprenant des amplificateurs (ou des récepteurs) et des téléviseurs. AV COMPU LINK offre une commande en une touche des appareils audio et vidéo qui sont reliés via leurs connecteurs AV COMPU LINK.

Par exemple: Chargez simplement une cassette dans le magnétoscope et appuyez sur **PLAY** et les appareils AV COMPU LINK se mettent automatiquement en marche, le mode VIDEO du téléviseur est sélectionné et le magnétoscope passe en mode de lecture. (PLAY n'a pas besoin d'être pressé si la languette de sécurité d'enregistrement de la cassette est retirée.)

FAIRE LES RACCORDEMENTS

1

Raccorder votre magnétoscope à un appareil AV COMPU LINK comme montré dans l'illustration à la page 32.

- Le câble à mini-fiche est un cordon avec une mini-fiche mono de 3,5 mm à chaque extrémité.

METTRE EN MARCHÉ LE MAGNÉTOSCOPE

2

Appuyer sur **POWER**.

SUITE À LA PAGE SUIVANTE.

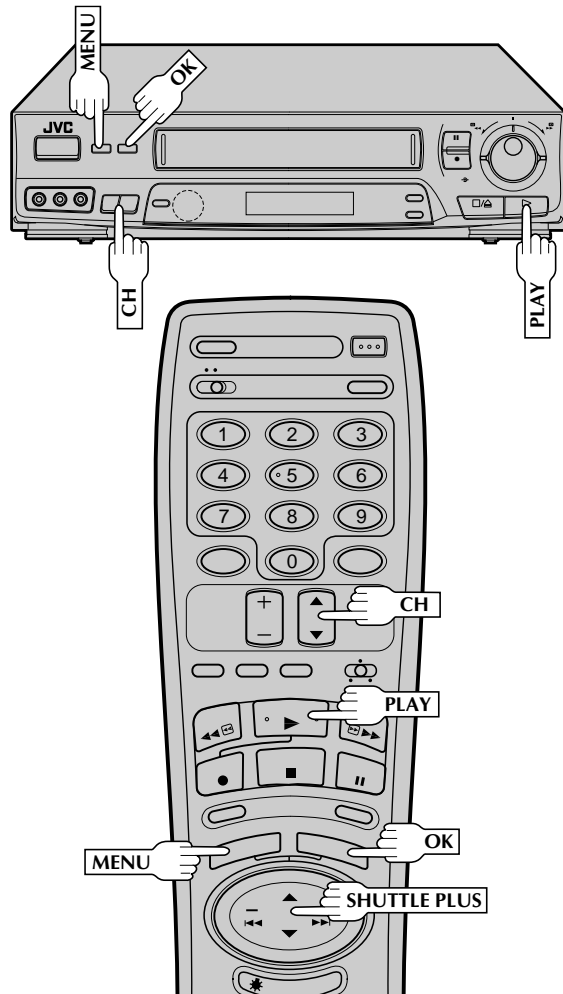

Exemple

Votre magnétoscope

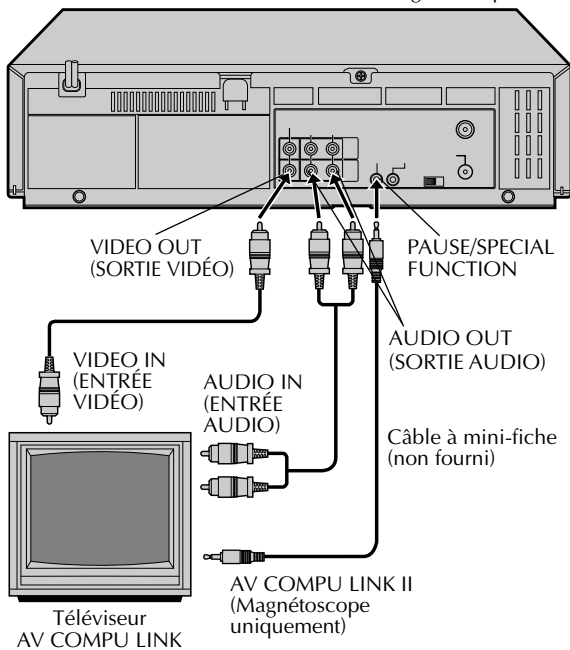

3 AVOIR ACCÈS À L'ÉCRAN DU MENU PRINCIPAL

Appuyer sur **MENU** le nombre de fois nécessaire.

4 AVOIR ACCÈS À L'ÉCRAN DE RÉGLAGE DE FONCTION

Placer la flèche près de "FIXER FONCTION" en appuyant sur **CH▲▼** ou sur **SHUTTLE PLUS ▲▼**, puis sur **OK**.

5 AVOIR ACCÈS À L'ÉCRAN DE FONCTION SPÉCIALE

Appuyer sur **CH▲▼** ou sur **SHUTTLE PLUS ▲▼** pour placer la flèche près de "FONCTION SPÉCIALE", puis appuyer sur **OK**.

| |
|---|
| <p>FONCTIONS MINUTERIE AUTOMATIQUE SUPERPOSER SECOND AUDIO MONITEUR AUDIO ENTRÉE AUXILIAIRE → FONCTION SPÉCIALE</p> <p>APPUYEZ (▲,▼) APRÈS (OK) APPUYEZ (MENU) POUR FINIR</p> |
|---|

6 PERMETTRE LA LECTURE AV COMPU LINK

Appuyer sur **CH▲▼** ou sur **SHUTTLE PLUS ▲▼** pour placer la flèche près de "AV COMPU LINK".

| |
|---|
| <p>FONCTION SPÉCIALE</p> <p>PAUSE → AV COMPU-LINK</p> <p>APPUYEZ (▲,▼) POUR CHOISIR APPUYEZ (MENU) POUR FINIR</p> |
|---|

7 REVENIR À L'ÉCRAN NORMAL

Appuyer sur **MENU** le nombre de fois nécessaire.

8 EFFECTUER LA LECTURE AV COMPU LINK

Introduire simplement une cassette et appuyer sur **PLAY** (si la languette de sécurité d'enregistrement de la cassette a été retirée, la lecture commence automatiquement). Les appareils reliés sont mis en marche, et le téléviseur est réglé automatiquement sur son mode VIDEO!

REMARQUE:

Le raccordement varie en fonction du type de téléviseur JVC que vous avez. Veuillez vous reporter au manuel d'instructions du téléviseur en faisant ce raccordement.

Étalonnage vidéo actif

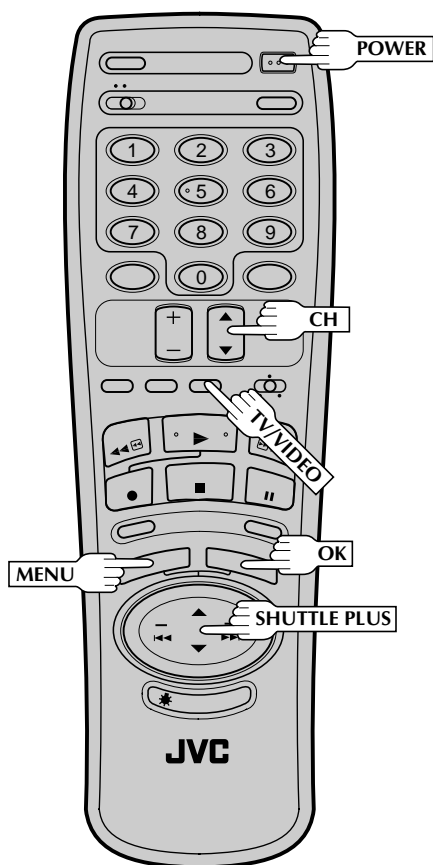
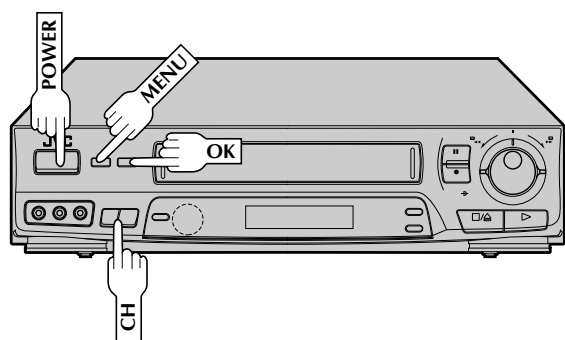

Votre magnéscope dispose d'une fonction d'étalonnage vidéo actif, qui contrôle l'état de la bande utilisée pendant l'enregistrement et la lecture, et compense pour offrir les images d'enregistrement et de lecture les meilleures possibles. *Le réglage par défaut pour à la fois l'enregistrement et la lecture est "MARCHE".

Préparatifs

1 METTRE EN MARCHÉ LE MAGNÉSCOPE

Appuyer sur **POWER**. En regardant à travers le canal 3 ou 4, appuyer sur **TV/VIDEO** pour sélectionner le mode VIDEO. VIDEO est affiché sur le panneau d'affichage avant.

2 AVOIR ACCÈS À L'ÉCRAN DU MENU PRINCIPAL

Appuyer sur **MENU** le nombre de fois nécessaire.

3 AVOIR ACCÈS À L'ÉCRAN DE CALIBRATION VIDÉO

Appuyer sur **CH▲▼** ou sur **SHUTTLE PLUS ▲▼** pour placer la flèche près de "VIDÉO CALIBRATION", puis appuyer sur **OK**.

| MENU PRINCIPAL | |
|---------------------------|--|
| FIXER PROGRAMME | |
| FIXER FONCTION | |
| RÉGL. DU SYNTONISATEUR | |
| RÉGLAGE PRIVÉ | |
| → VIDÉO CALIBRATION | |
| APPUYEZ (▲, ▼) APRÈS (OK) | |
| APPUYEZ (MENU) POUR FINIR | |

4 SÉLECTIONNER LE MODE

Placer la flèche près de "MARCHE" en appuyant sur **CH▲▼** ou sur **SHUTTLE PLUS ▲▼**, puis sur **OK** pour déplacer la flèche sur la section Lecture. Régler la lecture sur "MARCHE", puis appuyer sur **MENU** le nombre de fois nécessaire pour revenir à l'écran normal. (Appuyer sur **OK** fait revenir la flèche dans la section Enregistrement.)

| CALIBRATION ACTIVE VIDÉO | |
|---------------------------|-------|
| ENREGISTRE. → MARCHE | ARRET |
| LECTURE → MARCHE | ARRET |
| APPUYEZ (▲, ▼) APRÈS (OK) | |
| APPUYEZ (MENU) POUR FINIR | |

REMARQUES:

- Pour enregistrer ou lire des bandes enregistrées sur ce magnéscope, régler l'étalonnage vidéo actif sur "MARCHE".

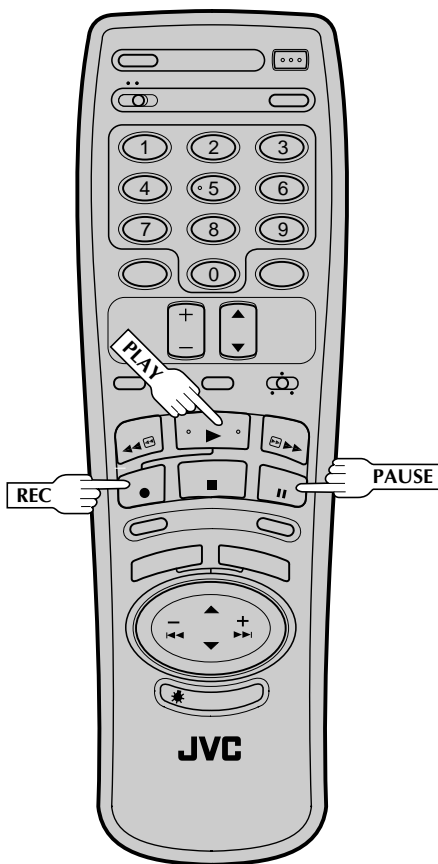
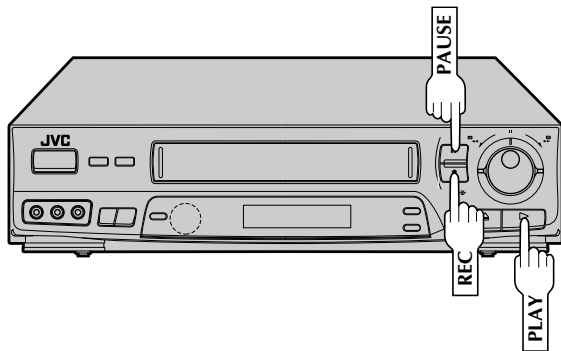

Enregistrement

Effectuer les étapes 1 à 3 de la page 23 ("Enregistrement simple") avant de continuer.

COMMENCER L'ENREGISTREMENT

1

Appuyer sur **REC** et tout en maintenant pressé, appuyer sur **PLAY** de la télécommande ou appuyer sur **REC** sur le panneau avant du magnétoscope.

- Le magnétoscope prend environ 7 secondes pour évaluer la qualité de la bande utilisée, puis l'enregistrement commence avec le niveau d'image optimisé.

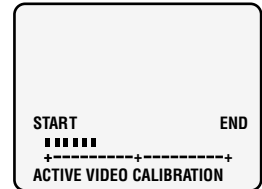

ÉTALONNAGE TERMINÉ

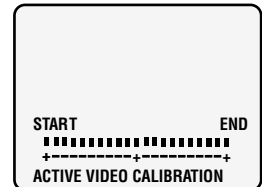

REMARQUES:

- L'étalonnage a lieu immédiatement avant le premier enregistrement SP et le premier enregistrement EP après introduction de la cassette. Il ne prend pas place pendant l'enregistrement.
- Dans le cas d'un enregistrement par minuterie, l'étalonnage prend place pour le mode SP et le mode EP avant le premier enregistrement par minuterie après introduction de la cassette (quelle que soit la vitesse de la bande sélectionnée pour cet enregistrement).
- Une fois que la cassette est éjectée, les données d'étalonnage sont effacées. La prochaine fois qu'une cassette est utilisée pour l'enregistrement, l'étalonnage est à nouveau effectué.
- Alors que l'étalonnage vidéo actif est en cours, la touche PAUSE est sans effet.
- SUPERPOSER doit être réglé sur "MARCHE" ou l'écran d'étalonnage vidéo actif n'apparaîtra pas (p. 28).

ATTENTION:

- Comme l'étalonnage a lieu avant que l'enregistrement commence réellement, il y a un retard de 7 secondes environ après avoir appuyé sur **REC** et **PLAY** sur la télécommande, ou sur **REC** sur le magnétoscope. Pour être sûr d'enregistrer la séquence ou le programme voulu complètement, effectuer d'abord les étapes suivantes:
 - Appuyer sur **PAUSE** et maintenir pressé, puis appuyer sur **REC** pour passer en mode de pause d'enregistrement.
 - Le magnétoscope contrôle alors automatiquement l'état de la bande et, après 7 secondes environ, repasse en mode de pause d'enregistrement.
 - Appuyer sur **PLAY** pour lancer l'enregistrement.
- Si vous voulez éviter l'étalonnage vidéo actif et lancer directement l'enregistrement, régler "ENREGISTRE." sur "ARRÊT" dans l'étape 4 de la procédure des préparatifs (p. 33).

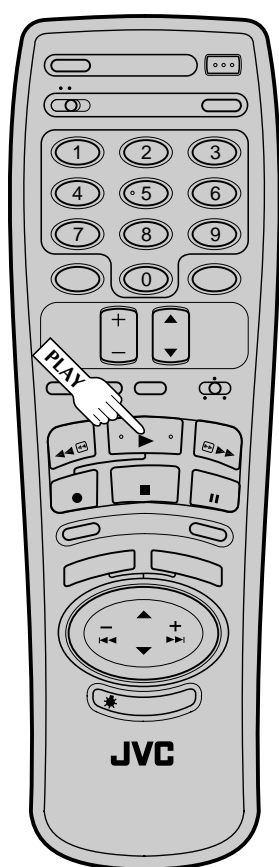
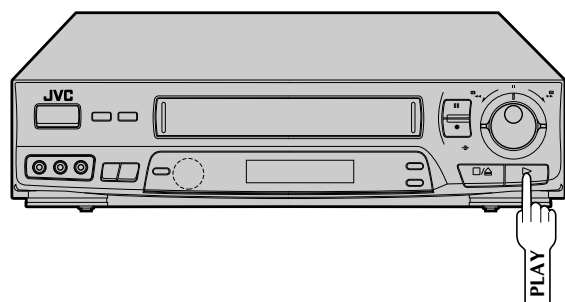

Lecture

Le magnéscope évalue la qualité de la bande une fois que vous avez lancé la lecture.

Avant de commencer, effectuer les étapes 1 et 2 de la page 22.

1 COMMENCER LA LECTURE

Appuyer sur **PLAY**.

- Le magnéscope ajuste la qualité d'image de lecture en fonction de la qualité de la bande utilisée.



REMARQUES:

- En utilisant des bandes de location, ou des bandes enregistrées sur d'autres magnétoscopes, régler "LECTURE" sur "MARCHE" ou "ARRÊT" comme désiré à l'étape 4 de la procédure des préparatifs (p. 33).
- L'écran d'étalonnage vidéo n'apparaît seulement qu'au début de l'alignement automatique. Bien que l'écran n'apparaisse pas après cela, la fonction d'étalonnage vidéo actif est opérationnelle.
- SUPERPOSER doit être réglé sur "MARCHE" ou l'écran d'étalonnage vidéo actif n'apparaîtra pas (p. 28).

Enregistrement

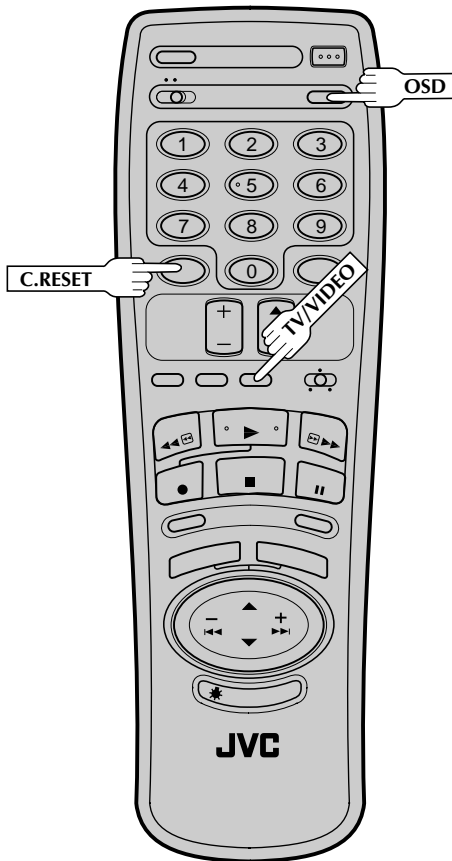
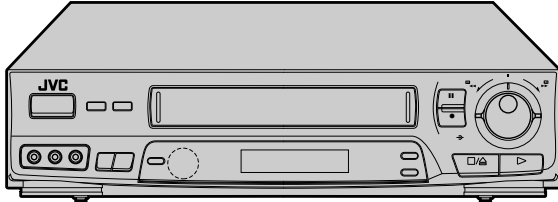

Regarder un programme pendant l'enregistrement d'un autre

PASSER EN MODE TV

1

Pendant l'enregistrement ...

- Appuyer sur **TV/VIDEO**. L'indicateur VIDEO du magnétoscope s'éteint. (Si vous utilisez le raccordement RF (☞ p. 6) pour visionner la sortie de votre magnétoscope, l'émission TV étant enregistrée disparaît.)
- Si vous utilisez le raccordement AV (☞ p. 6) pour visionner la sortie de votre magnétoscope, changer le mode d'entrée du téléviseur de AV en TV.

SÉLECTIONNER LE CANAL À VISIONNER

2

Utiliser le sélecteur de canal du téléviseur pour régler la chaîne que vous voulez regarder.

Afficher la durée d'enregistrement écoulée

REMETTRE LE COMPTEUR À ZÉRO

1

Avant que l'enregistrement commence, appuyer sur **C.RESET**. Le compteur est remis à zéro et affiche la durée écoulée exacte comme la bande défile.

AFFICHER LA DURÉE ÉCOULÉE SUR L'ÉCRAN

2

Pendant l'enregistrement, appuyer sur **OSD** n'importe quand pour voir la durée écoulée. Toutes les indications correspondant à l'état courant du magnétoscope sont affichées pendant 5 secondes. L'affichage du compteur reste sur l'écran, indiquant la durée écoulée. Appuyer à nouveau sur **OSD** pour retirer l'affichage.

- S'assurer que "SUPERPOSER" est réglé sur "MARCHE" (☞ p. 28).

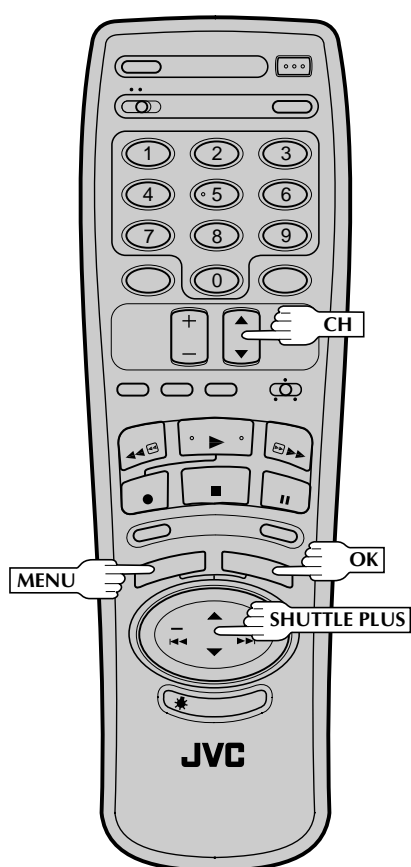
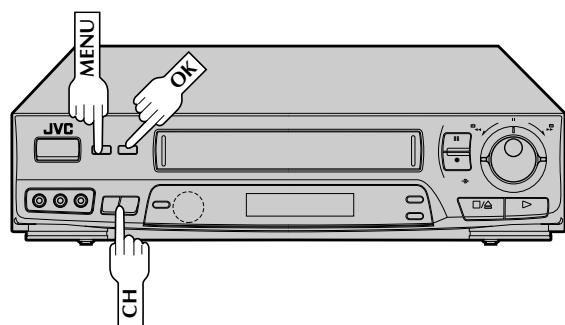

REMARQUES:

- Si un programme SAP est reçu, l'audio SAP est enregistré sur les deux pistes audio Hi-Fi et normal. Le programme audio principal ne sera pas enregistré.
- Si un programme non SAP est reçu, l'audio principal est enregistré sur les deux pistes audio Hi-Fi et normal.

Stéréo et SAP (Second Programme Audio)

Le décodeur MTS incorporé de votre magnétoscope permet la réception d'émissions à son TV multi-canal.

- L'indicateur ST sur le panneau d'affichage s'allume pendant la réception d'une émission stéréo, et SAP s'allume pendant la réception d'un programme SAP.
- Les deux indicateurs s'allument quand un programme stéréo est accompagné par de l'audio SAP.

Pour enregistrer des programmes stéréo . . .

. . . suivre simplement la procédure d'enregistrement de base.

Pour écouter la piste son stéréo pendant l'enregistrement . . .

. . . sélectionner "HI-FI" sur l'écran moniteur audio (☞ p. 27).

Pour enregistrer des programmes SAP . . .

1 AVOIR ACCÈS À L'ÉCRAN DU MENU PRINCIPAL

Appuyer sur **MENU** le nombre de fois nécessaire.

2 AVOIR ACCÈS À L'ÉCRAN DE RÉGLAGE DE FONCTION

Placer la flèche près de "FIXER FONCTION" en appuyant sur **CH▲▼** ou sur **SHUTTLE PLUS ▲▼**, puis sur **OK**.

3 AVOIR ACCÈS À L'ÉCRAN SECOND AUDIO

Placer la flèche près de "SECOND AUDIO" en appuyant sur **CH▲▼** ou sur **SHUTTLE PLUS ▲▼**, puis sur **OK**.

4 SÉLECTIONNER LE MODE

Placer la flèche près de "MARCHE" en appuyant sur **CH▲▼** ou sur **SHUTTLE PLUS ▲▼**.



5 REVENIR À L'ÉCRAN NORMAL

Appuyer sur **MENU** le nombre de fois nécessaire.

Programmation de la minuterie VCR Plus+

Avant la programmation de la minuterie VCR Plus+, voir "Réglage VCR Plus+" à la page 19.

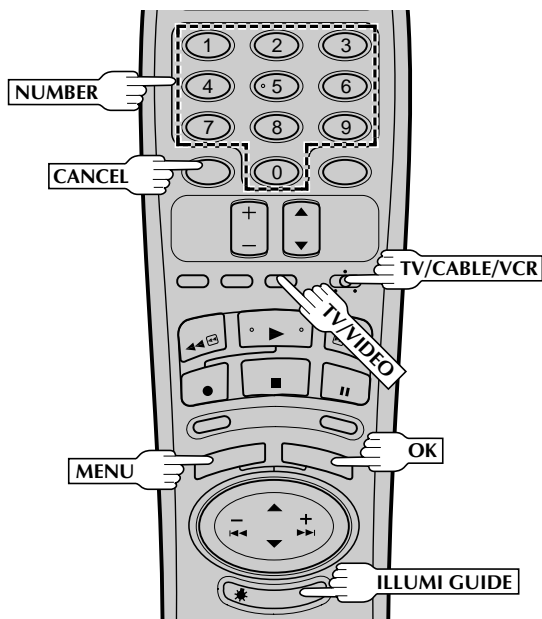
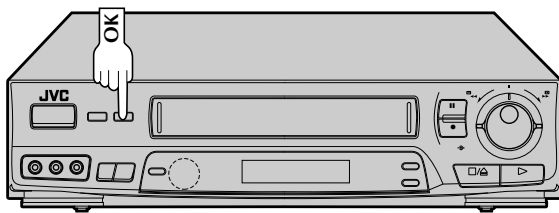

Pour utiliser la caractéristique Illumi-Guide

- Des touches s'allument ou clignotent sur la télécommande pendant 10 secondes environ. Si la ou des touches s'éteignent pendant la programmation de la minuterie, appuyer sur **ILLUMI GUIDE** et la ou les touches allumées ou clignotantes auparavant reviennent dans le même état. Si la ou les touches ne se rallument pas ou ne recommencent pas à clignoter, appuyer sur **MENU** le nombre de fois nécessaire pour revenir à l'écran normal et éteindre toutes les touches illuminées, et refaire la procédure de programmation de la minuterie à partir du début.
- Si pour certaines raisons le signal de la télécommande n'est pas reçu par le magnétoscope, appuyer sur **MENU** le nombre de fois nécessaire pour revenir à l'écran normal et éteindre toutes les touches illuminées, et refaire la procédure de programmation de la minuterie à partir du début.

Pendant la programmation de la minuterie VCR Plus+ et sur écran, la caractéristique Illumi-Guide vous informe sur la touche de la télécommande qui doit être pressée juste après en l'illuminant. Pour utiliser cette caractéristique, avec le commutateur **TV/CABLE/VCR** réglé sur "VCR", appuyer sur **ILLUMI GUIDE** avant d'effectuer l'étape 2. (**MENU**, **REW**, **PLAY** et **FF** s'allume alors.)

Si vous n'avez pas l'intention d'utiliser la caractéristique Illumi-Guide, passer directement à l'étape 1.

1 CHARGER UNE CASSETTE

S'assurer que la languette de sécurité d'enregistrement est présente.

- L'alimentation du magnétoscope sera mise automatiquement.
- Si vous regardez à travers le canal 3 ou 4, appuyer sur **TV/VIDEO** pour sélectionner le mode VIDEO. VIDEO est affiché sur le panneau d'affichage avant.

2 AVOIR ACCÈS À L'ÉCRAN VCR PLUS+

Appuyer sur **MENU** de la télécommande.

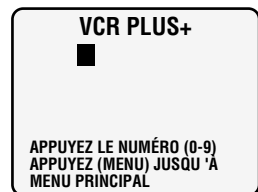

- L'horloge doit être réglée pour avoir accès à l'écran VCR Plus+. Si vous n'avez pas réglé l'horloge, l'écran du menu principal apparaît quand vous appuyez sur **MENU**. Se référer à la page 7 pour la procédure de réglage rapide double ou à la page 9 pour la procédure de réglage de l'horloge.
- Si vous utilisez la caractéristique Illumi-Guide, les touches suivantes vont s'allumer: les touches **NUMBER** (0 à 9), **CANCEL** et **MENU**.

3 ENTRER LE NUMÉRO PLUSCODE

Appuyer sur les touches **NUMBER** appropriées pour entrer le numéro PlusCode indiqué dans les guides TV pour le programme TV que vous voulez enregistrer.

- Pour faire des corrections, appuyer sur **CANCEL** et entrer le numéro PlusCode correct.
- Si le numéro PlusCode que vous entrez est incorrect, "ERREUR" peut apparaître sur l'écran pour vous avertir de l'erreur. Ceci arrive quand le numéro PlusCode est pour un programme qui est déjà passé. "ERREUR" est affiché pendant environ 4 secondes et l'écran VCR Plus+ réapparaît (étape 2).
- Si vous utilisez la caractéristique Illumi-Guide, **OK** clignote quand les touches suivantes sont allumées: les touches **NUMBER** (0 à 9), **CANCEL** et **MENU**.

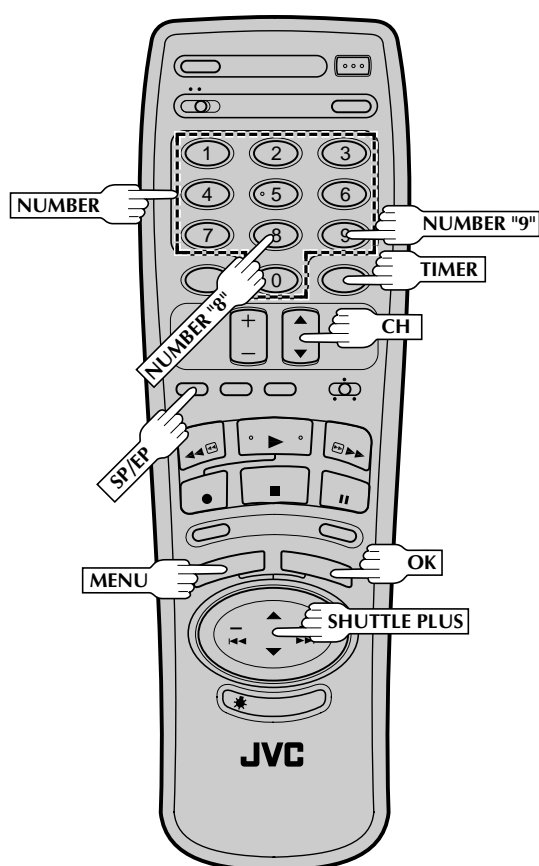
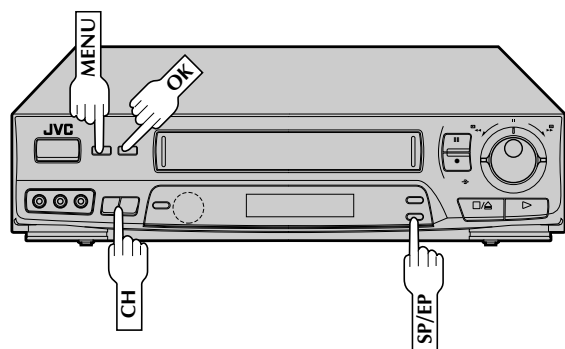

REMARQUES:

- Pour sortir du mode de minuterie avant que l'enregistrement commence, appuyer à nouveau sur **TIMER**. Une nouvelle pression fera repasser en mode de minuterie.
- En cas de coupure de courant après programmation, le soutien mémoire du magnétoscope garde vos sélections pendant 10 minutes.
- Lors de l'enregistrement par minuterie de canaux câblés reçus à travers un adaptateur de TV câblée, bien s'assurer que l'adaptateur est en marche.

4 VÉRIFIER LES DONNÉES ENTRÉES

Appuyer sur **OK** et l'écran de programmation apparaît.

Le numéro PlusCode que vous avez entré apparaît dans l'écran de programmation. S'assurer qu'il est juste.

| | |
|--|----------|
| PROGRAMME 1 (VCR PLUS+ 12345678) | |
| DATE | 7/10 VEN |
| DEBUT | 8:00 PM |
| FIN | 9:00 PM |
| CANAL | 8 SP |
| APPUYEZ (8=JOUR, 9=SEMAINE SP/EP=VITESSE ENREG.) APPUYEZ (MENU) POUR FINIR | |

- Pour enregistrer par minuterie des séries quotidiennes ou hebdomadaires, appuyer sur **DAILY** (NUMBER "8") ou **WEEKLY** (NUMBER "9"). "JOUR" ou "SEMAINE" apparaît sur l'écran de programmation.
- Si vous avez fait une erreur, appuyer sur **CANCEL** et, après avoir appuyé sur **MENU** le nombre de fois nécessaire pour avoir accès à l'écran VCR Plus+, entrer le numéro PlusCode correct.
- Si vous utilisez la caractéristique Illumi-Guide, **MENU** s'allume pendant 10 secondes environ.

5 RÉGLER LA VITESSE D'ENREGISTREMENT

Appuyer sur **SP/EP**.

6 VÉRIFIER/CORRIGER LES DONNÉES ENTRÉES

Si les données sont correctes comme elles sont, passer à l'étape 7. Si ce n'est pas le cas, appuyer sur **OK** ou sur **SHUTTLE PLUS** ◀▶▶▶ jusqu'à ce que l'item que vous voulez modifier commence à clignoter. Puis appuyer sur les touches **NUMBER** appropriées ou sur **CH** ▲▼ ou sur **SHUTTLE PLUS** ▲▼ pour obtenir le réglage voulu.

7 REVENIR À L'ÉCRAN NORMAL

Appuyer sur **MENU** le nombre de fois nécessaire.

- Appuyer seulement une fois pour avoir accès à l'écran de minuterie automatique (☞ p. 43).

8 PASSER EN MODE DE MINUTERIE

Appuyer sur **TIMER**. Le magnétoscope s'éteint automatiquement.

Programmation sur écran de la minuterie

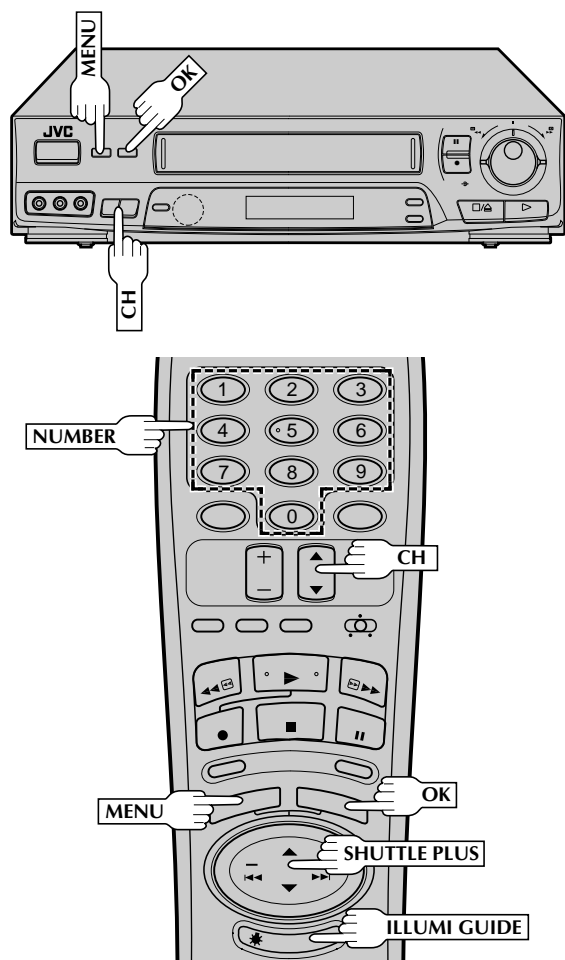

Pour utiliser la caractéristique Illumi-Guide

- Des touches s'allument ou clignotent sur la télécommande pendant 10 secondes environ. Si la ou des touches s'éteignent pendant la programmation de la minuterie, appuyer sur **ILLUMI GUIDE** et la ou les touches allumées ou clignotantes auparavant reviennent dans le même état. Si la ou les touches ne se rallument pas ou ne recommencent pas à clignoter, appuyer sur **MENU** le nombre de fois nécessaire pour revenir à l'écran normal et éteindre toutes les touches illuminées, et refaire la procédure de programmation de la minuterie à partir du début.
- Si pour certaines raisons le signal de la télécommande n'est pas reçu par le magnéto, appuyer sur **MENU** le nombre de fois nécessaire pour revenir à l'écran normal et éteindre toutes les touches illuminées, et refaire la procédure de programmation de la minuterie à partir du début.

Vous pouvez directement programmer la minuterie du magnéto pour enregistrer jusqu'à 8 spectacles, sur une période d'un an. Se rappeler, l'horloge doit être réglée avant pour pouvoir programmer la minuterie (☞ p. 7 ou 9).

Où vous pouvez utiliser la caractéristique Illumi-Guide, où la télécommande vous informe sur la touche à presser juste après en l'illuminant. Pour utiliser la caractéristique Illumi-Guide, avec le commutateur **TV/CABLE/VCR** réglé sur "VCR", appuyer sur **ILLUMI GUIDE** avant d'effectuer l'étape 2. (**MENU**, **REW**, **PLAY** et **FF** s'allume alors.)

Si vous n'avez pas l'intention d'utiliser la caractéristique Illumi-Guide, passer directement à l'étape 1.

1 CHARGER UNE CASSETTE

S'assurer que la languette de sécurité d'enregistrement est intacte. Si ce n'est pas le cas, couvrir l'emplacement avec de la bande adhésive avant d'introduire la cassette.

- Le magnéto est mis en marche, et le compteur est remis à zéro, automatiquement.
- Si vous regardez à travers le canal 3 ou 4, appuyer sur **TV/VIDEO** pour sélectionner le mode VIDEO. VIDEO est affiché sur le panneau d'affichage avant.

2 AVOIR ACCÈS AU MENU SUR ÉCRAN

Appuyer sur **MENU** le nombre de fois nécessaire pour faire apparaître l'écran du menu principal.

- Si vous utilisez la caractéristique Illumi-Guide, **MENU** s'allume et **OK** clignote.

3 AVOIR ACCÈS À L'ÉCRAN DE RÉGLAGE DE PROGRAMMATION

S'assurer que la flèche est sur la gauche de "FIXER PROGRAMME", puis appuyer sur **OK**.

- Si vous utilisez la caractéristique Illumi-Guide, **OK** clignote quand les touches suivantes sont allumées: les touches **NUMBER** (0 à 9), **SHUTTLE PLUS**, **CANCEL** et **MENU**.

| PROGRAMME 1 | |
|---|----------|
| DATE | --/-- |
| DEBUT | --:-- AM |
| FIN | --:-- AM |
| CANAL | -- SP |
| APPUYEZ LE NUMÉRO (0-9) OU (▲, ▼), APRÈS (OK) APPUYEZ (MENU) POUR FINIR | |

4 SÉLECTIONNER UN NUMÉRO DE PROGRAMME

Appuyer sur les touches **NUMBER** appropriées ou sur **CH▲▼** ou **SHUTTLE PLUS ▲▼** pour sélectionner un numéro de programme vacant, puis appuyer sur **OK**. La première fois que vous faites cela, tous les numéros seront vacants, alors appuyer simplement sur **OK** quand l'écran apparaît.

- Si vous utilisez la caractéristique Illumi-Guide, **OK** clignote quand les touches suivantes sont allumées: les touches **NUMBER** (0 à 9), **SHUTTLE PLUS**, **CANCEL** et **MENU**.

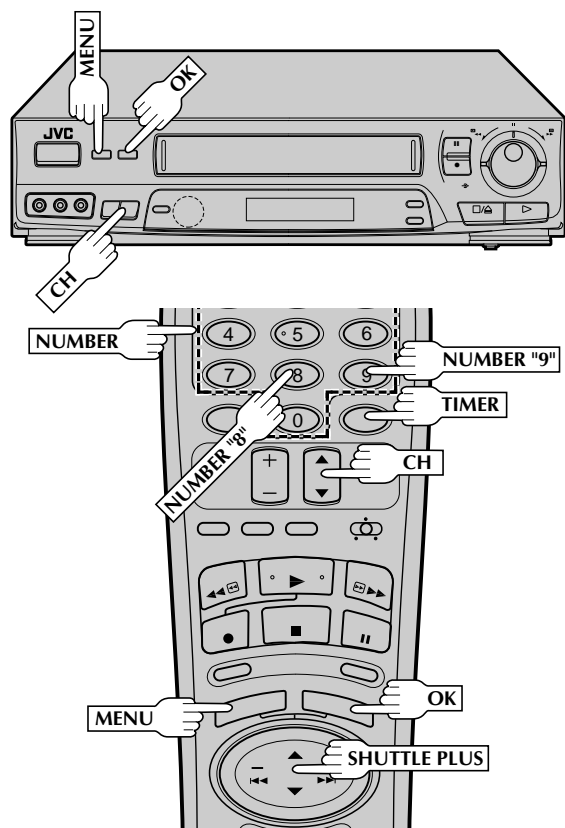
**EXEMPLE**

Si vous programmez le magnétoscope pour enregistrer par minuterie un spectacle le 6 septembre sur le canal 40 de midi à 1:00 PM en mode SP, l'écran ressemblera à ceci :

| PROGRAMME 1 | |
|---|----------|
| DATE | 9/ 6 DIM |
| DEBUT | 12:00 PM |
| FIN | 1:00 PM |
| CANAL | 40 SP |
| APPUYEZ LE NUMÉRO (0-9) OU (▲, ▼). APRÈS (OK) APPUYEZ (MENU) POUR FINIR | |

REMARQUES:

- Pour sortir du mode de minuterie avant que l'enregistrement commence, appuyer à nouveau sur **TIMER**. Une nouvelle pression fera repasser en mode de minuterie.
- En cas de coupure de courant après programmation, le soutien mémoire du magnétoscope garde vos sélections pendant 10 minutes.
- Si vous sélectionnez "FIXER PROGRAMME" avant d'avoir réglé la date et l'heure, un message d'erreur apparaît. Suivre ses instructions.
- Si vous entrez une heure de début qui est déjà passée, **ERREUR** apparaît sur l'écran en clignotant.
- Les programmes qui commencent après minuit doivent avoir la date du lendemain.
- Une fois que l'enregistrement par minuterie est terminé, l'alimentation du magnétoscope est coupée automatiquement.
- Vous pouvez programmer la minuterie alors qu'un enregistrement normal est en cours; le menu sur écran ne sera pas enregistré.
- Si la fin de la bande est atteinte pendant l'enregistrement par minuterie, la cassette est automatiquement éjectée.
- Lors de l'enregistrement par minuterie de canaux câblés reçus à travers un adaptateur de TV câblée, bien s'assurer que l'adaptateur est en marche.

5**RÉGLER LES INFORMATIONS DE PROGRAMMATION**

Appuyer sur les touches **NUMBER** appropriées pour régler la date, l'heure de début et de fin et le numéro de canal. Appuyer sur **CH▲▼** ou sur **SHUTTLE PLUS ▲▼** pour régler AM/PM et la vitesse de bande. Appuyer sur **OK** après les réglages AM/PM, le numéro de canal et vitesse de bande. Le réglage suivant qui peut être effectué commence à clignoter.

- Toute information sur un chiffre (sauf le numéro de canal) doit être précédée d'un "0".
- Il est possible de régler toutes les informations en utilisant la touche **CH▲▼** ou **SHUTTLE PLUS ▲▼**. (Dans ce cas, appuyer sur **OK** après chaque réglage.) Ne pas utiliser la touche **CH▼** ou **SHUTTLE PLUS ▼** pour régler la date.
- Si vous utilisez la caractéristique Illumi-Guide, **OK** clignote quand les touches suivantes sont allumées: les touches **NUMBER** (0 à 9), **SHUTTLE PLUS**, **CANCEL** et **MENU**.

REMARQUE:

Si vous utilisez un adaptateur de TV câblée, entrer le canal de l'adaptateur de TV câblée, pas le canal à enregistrer. Le canal à enregistrer doit être sélectionné sur l'adaptateur de TV câblée. (Le canal de l'adaptateur de TV câblée est le canal sur le magnétoscope qui affiche les canaux reçus par l'adaptateur de TV câblée.)

** Vous pouvez enregistrer des programmes sélectionnés à la même heure tous les jours de la semaine, ou une fois par semaine. Avant d'entrer le mois, appuyer sur la touche **NUMBER "8"** (DAILY) ou **"9"** (WEEKLY). Soit "JOUR" ou "SEMAINE" apparaît. Appuyer à nouveau et "JOUR" ou "SEMAINE" disparaît.

6**FAIRE DES CORRECTIONS**

Pour changer l'un des réglages, appuyer sur **OK** ou **SHUTTLE PLUS ◀▶** jusqu'à ce que l'item que vous voulez changer commence à clignoter. Puis régler comme dans l'étape 5.

- Si vous utilisez la caractéristique Illumi-Guide, **OK** clignote quand les touches suivantes sont allumées: les touches **NUMBER** (0 à 9), **SHUTTLE PLUS**, **CANCEL** et **MENU**.

7**REVENIR À L'ÉCRAN NORMAL**

Appuyer sur **MENU** le nombre de fois nécessaire.

- Appuyer seulement une fois pour avoir accès à l'écran de minuterie automatique (☞ p. 43).
- Si vous utilisez la caractéristique Illumi-Guide, toutes les touches s'éteignent.

8**PASSER EN MODE DE MINUTERIE**

Appuyer sur **TIMER**. Le magnétoscope s'éteint automatiquement.

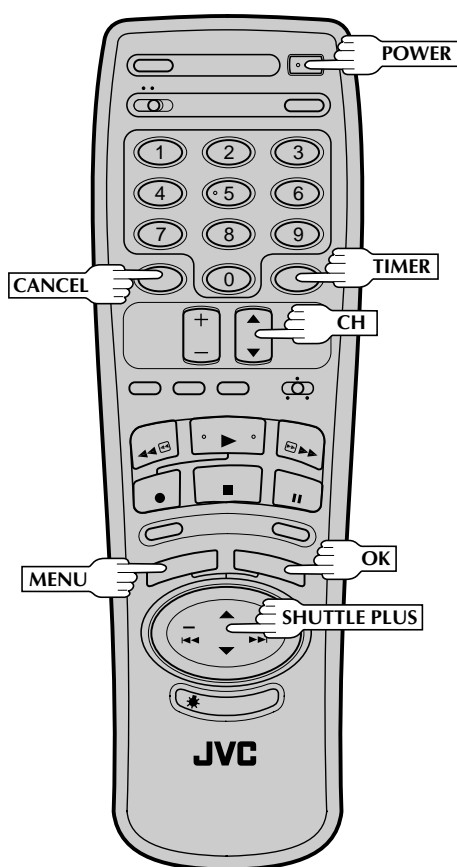
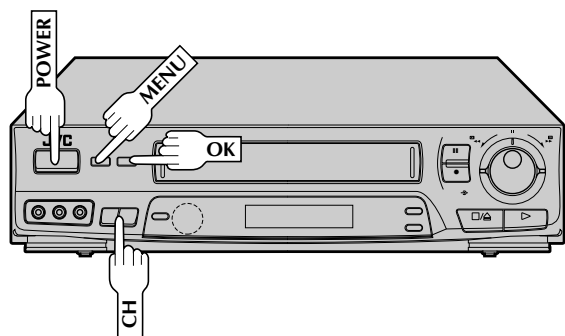

Vérifier et annuler des programmes

1 SORTIR DU MODE DE MINUTERIE

Appuyer sur **TIMER**, puis sur **POWER**.

2 AVOIR ACCÈS AU MENU SUR ÉCRAN

Appuyer sur **MENU** le nombre de fois nécessaire.

3 AVOIR ACCÈS À L'ÉCRAN DE RÉGLAGE DE PROGRAMMATION

Appuyer sur **CH▲▼** ou **SHUTTLE PLUS ▲▼** pour placer la flèche près de "FIXER PROGRAMME", puis appuyer sur **OK**.

4 VÉRIFIER LES INFORMATIONS PROGRAMMÉES

Appuyer sur **CH▲▼** ou sur **SHUTTLE PLUS ▲▼** pour vérifier les programmes les uns après les autres.

Pour annuler un programme . . .

5 ANNULER UN PROGRAMME

Appuyer sur **CANCEL**.

- Répéter les étapes 4 et 5 le nombre de fois nécessaire.

6 REVENIR À L'ÉCRAN NORMAL

Appuyer sur **MENU** le nombre de fois nécessaire. S'il reste encore des programmes, passer à l'étape 7.

7 REVENIR EN MODE DE MINUTERIE

Appuyer à nouveau sur **TIMER**.

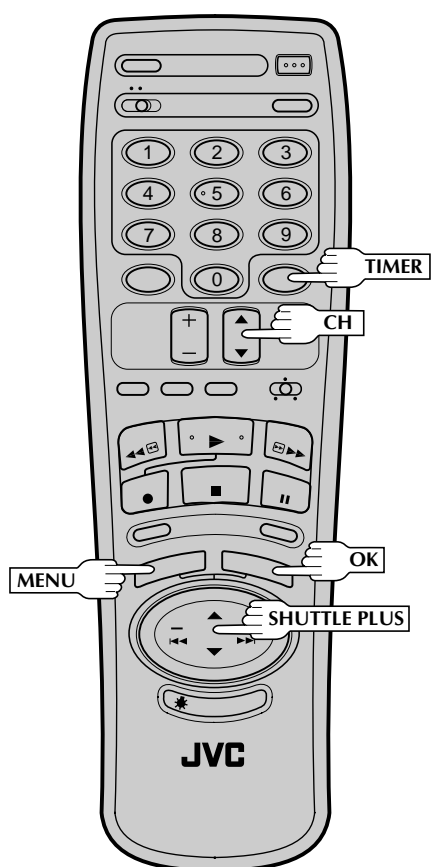
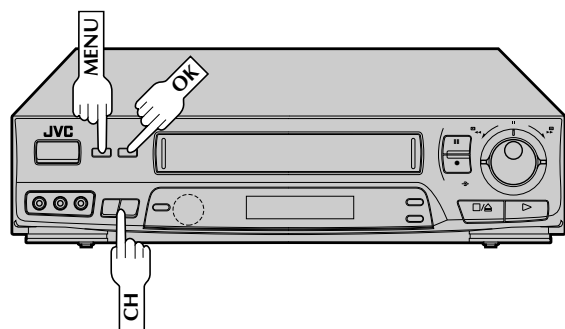

Minuterie automatique

Si la minuterie automatique est réglée sur MARCHÉ, la minuterie est engagée automatiquement quand l'alimentation du magnétoscope est coupée et relâchée quand l'alimentation est

1 AVOIR ACCÈS À L'ÉCRAN DU MENU PRINCIPAL

Appuyer sur **MENU** le nombre de fois nécessaire.

2 AVOIR ACCÈS À L'ÉCRAN DE RÉGLAGE DE FONCTION

Placer la flèche près de "FIXER FONCTION" en appuyant sur **CH▲▼** ou sur **SHUTTLE PLUS ▲▼**, puis sur **OK**.

3 AVOIR ACCÈS À L'ÉCRAN DE MINUTERIE AUTOMATIQUE

Placer la flèche près de "MINUTERIE AUTOMATIQUE" en appuyant sur **CH▲▼** ou sur **SHUTTLE PLUS ▲▼**, plus sur **OK**. Passer alors à l'étape 2 de la procédure ci-dessous.

Ou, pendant la programmation de la minuterie sur écran...

1 AVOIR ACCÈS À L'ÉCRAN DE MINUTERIE AUTOMATIQUE

Dans l'étape 7 de la procédure de programmation de la minuterie VCR Plus+ (☞ p. 39) ou dans l'étape 7 de la procédure de programmation de la minuterie sur écran (☞ p. 41), appuyer sur **MENU**.

2 SÉLECTIONNER LE MODE

Placer la flèche près de votre choix ("MARCHÉ" ou "ARRÊT") en appuyant sur **CH▲▼** ou sur **SHUTTLE PLUS ▲▼**.



3 REVENIR À L'ÉCRAN NORMAL

Appuyer sur **MENU** le nombre de fois nécessaire.

REMARQUE:

Par sécurité, quand **MINUTERIE AUTOMATIQUE** est réglée sur "ARRÊT", toutes les autres fonctions du magnétoscope sont bloquées alors que le mode de minuterie est engagé. Pour sortir du mode de minuterie, appuyer sur **TIMER**.

Minuterie d'arrêt (ITR)

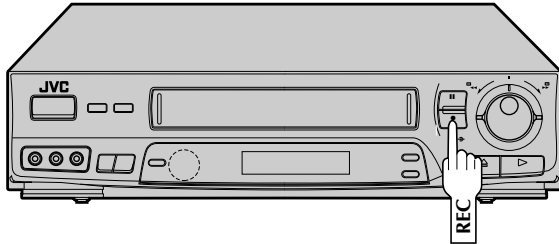

Cette méthode facile vous permet d'enregistrer de 30 minutes à 6 heures (par tranches de 30 minutes), et de couper le magnétoscope après la fin de l'enregistrement.

COMMENCER L'ENREGISTREMENT

1

Appuyer sur **REC**.

PASSER EN MODE ITR

2

Appuyer à nouveau sur **REC**. ITR clignote et 0:30 apparaît dans l'affichage.

RÉGLER LA DURÉE D'ENREGISTREMENT

3

Si vous voulez enregistrer pendant plus de 30 minutes, appuyer sur **REC** pour prolonger la durée. Chaque pression prolonge la durée d'enregistrement de 30 minutes.

REMARQUES:

- Vous pouvez effectuer ITR seulement en utilisant la touche **REC** sur le panneau avant du magnétoscope.
- Après avoir réglé la durée, l'affichage précédent réapparaît.
- Pour vérifier la durée restante, appuyer une fois sur **REC** pendant l'enregistrement et la durée restante sera affichée pendant 5 secondes environ. Faire attention de ne pas appuyer de nouveau sur **REC** dans ces 5 secondes, ou vous ajouterez 30 minutes de plus à l'enregistrement.

Montage vers ou à partir d'un autre magnétoscope

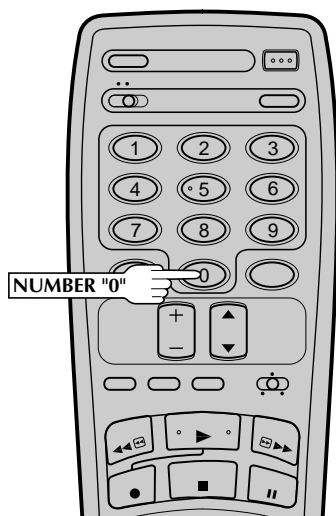
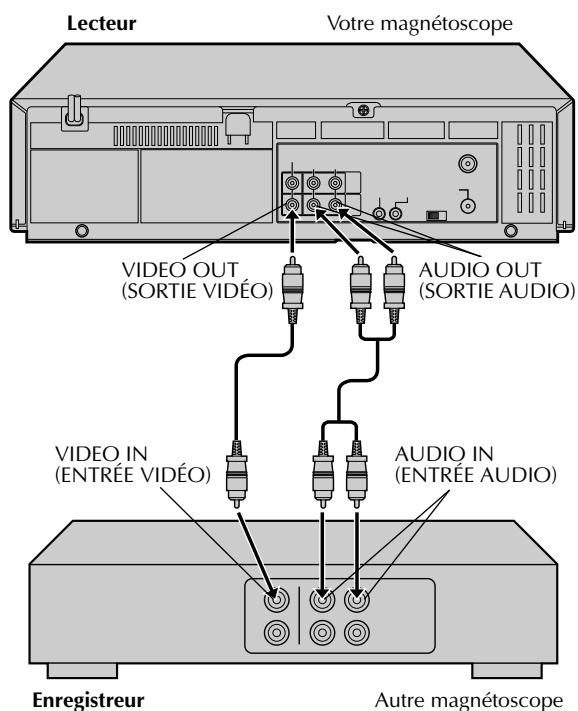

Vous pouvez utiliser votre magnétoscope comme lecteur ou enregistreur.

1 FAIRE LES RACCORDEMENTS

Raccorder un câble AV entre les connecteurs de sortie vidéo et audio du lecteur et les connecteurs d'entrée vidéo et audio de l'enregistreur.

- Si vous utilisez votre magnétoscope comme enregistreur et un magnétoscope monophonique comme lecteur, raccorder le connecteur de sortie audio du lecteur au connecteur AUDIO IN L de l'enregistreur.

2 CHARGER DES CASSETTES

Introduire la cassette de lecture dans le lecteur et la cassette à enregistrer dans l'enregistreur.

3 RÉGLER LE MODE D'ENTRÉE DE L'ENREGISTREUR

Régler sur AUX. Avec ce magnétoscope, appuyer sur la touche **NUMBER "0"** (AU apparaît sur l'affichage à la place du numéro de canal).

REMARQUE:

En utilisant ce magnétoscope comme enregistreur, s'assurer de sélectionner "AVANT" ou "ARRIÈRE" (en fonction des connecteurs d'entrée que vous utilisez) sur l'écran d'entrée auxiliaire. (Pour sélectionner le bon connecteur d'entrée AUX, suivre les étapes 4, 5, 9 à 11 de la section "Montage à partir d'un caméscope", p. 46.)

4 LANCER LE LECTEUR

Le régler en mode de lecture.

REMARQUE:

Si le lecteur dispose d'une fonction de surimpression/annulation d'affichage sur écran, régler "SUPERPOSER" sur ARRET avant d'appuyer sur **PLAY** (p. 28).

5 LANCER L'ENREGISTREUR

Le régler en mode d'enregistrement.

Montage à partir d'un caméscope

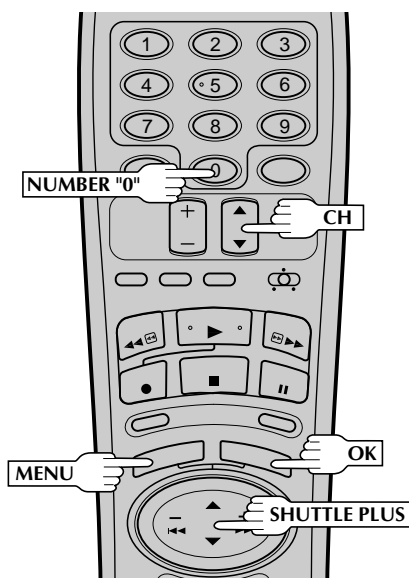
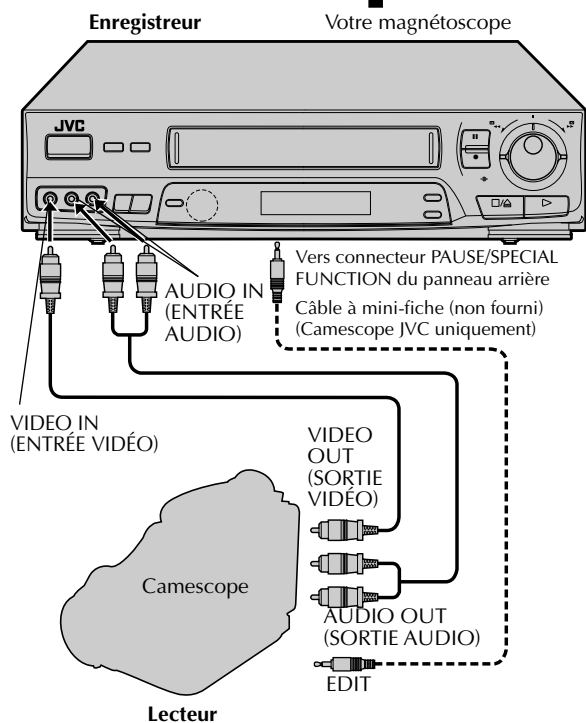

Vous pouvez utiliser un caméscope comme lecteur et votre magnéscope comme enregistreur.

1 FAIRE LES RACCORDEMENTS

Raccorder un câble AV entre les connecteurs de sortie vidéo et audio du caméscope et les connecteurs VIDEO IN et AUDIO IN de votre magnéscope.

- Si vous utilisez un caméscope JVC disposant de la fonction de commande de montage, le caméscope peut commander votre magnéscope. Le câble à mini-fiche est un cordon avec une mini-fiche mono de 3,5 mm à chaque extrémité.

2 CHARGER UNE CASSETTE

Introduire la cassette à enregistrer dans l'enregistreur.

3 RÉGLER LE MODE D'ENTRÉE DE L'ENREGISTREUR

Appuyer sur la touche **NUMBER "0"** pour régler sur AUX.

4 AVOIR ACCÈS À L'ÉCRAN DU MENU PRINCIPAL

Appuyer sur **MENU** le nombre de fois nécessaire.

5 AVOIR ACCÈS À L'ÉCRAN DE RÉGLAGE DE FONCTION

Placer la flèche près de "FIXER FONCTION" en appuyant sur **CH▲▼** ou sur **SHUTTLE PLUS ▲▼**, puis sur **OK**.

*Si vous utilisez un caméscope JVC à commande de montage — étape 6
Si non — étape 9*

6 AVOIR ACCÈS À L'ÉCRAN DE FONCTION SPÉCIALE

Appuyer sur **CH▲▼** ou sur **SHUTTLE PLUS ▲▼** pour placer la flèche près de "FONCTION SPÉCIALE", puis appuyer sur **OK**.

7 SÉLECTIONNER LE MODE

Appuyer sur **CH▲▼** ou sur **SHUTTLE PLUS ▲▼** pour placer la flèche près de "PAUSE".

FONCTION SPÉCIALE

→PAUSE
AV COMPU-LINK

APPUYEZ (▲, ▼) POUR CHOISIR
APPUYEZ (MENU) POUR FINIR

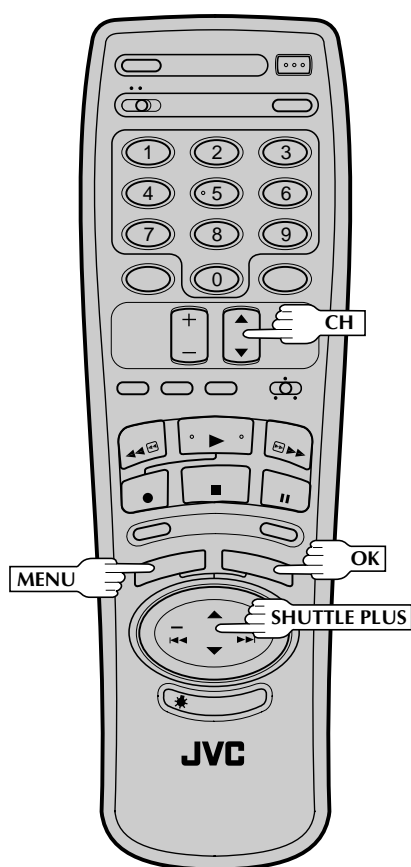
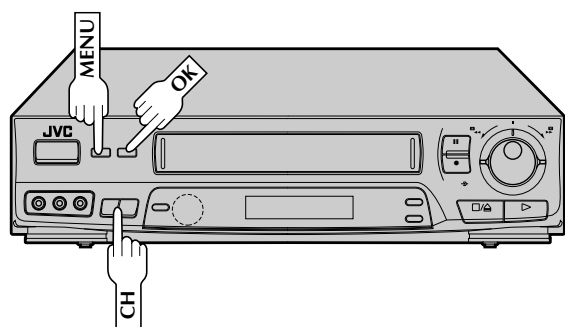

8 REVENIR À L'ÉCRAN DE RÉGLAGE DE FONCTION

Appuyer sur **MENU**.

9 AVOIR ACCÈS À L'ÉCRAN D'ENTRÉE AUXILIAIRE

Appuyer sur **CH▲▼** ou sur **SHUTTLE PLUS ▲▼** pour placer la flèche près de "ENTRÉE AUXILIAIRE", puis appuyer sur **OK**.

10 SÉLECTIONNER L'ENTRÉE

Si vous raccordez le câble AV aux connecteurs AV en façade du magnétoscope, placer la flèche près de "AVANT" en appuyant sur **CH▲▼** ou sur **SHUTTLE PLUS ▲▼**. Si vous raccordez le câble AV aux connecteurs AV à l'arrière du magnétoscope, placer la flèche près de "ARRIÈRE" en appuyant sur **CH▲▼** ou sur **SHUTTLE PLUS ▲▼**.

ENTRÉE AUXILIAIRE

→ AVANT
ARRIÈRE

APPUYEZ (▲, ▼) POUR CHOISIR
APPUYEZ (MENU) POUR FINIR

11 REVENIR À L'ÉCRAN NORMAL

Appuyer sur **MENU** le nombre de fois nécessaire.

12 LANCER LE LECTEUR

Régler le camescope en mode de lecture.

REMARQUE:

Si le camescope dispose d'une fonction de surimpression/annulation d'affichage sur écran, régler sa fonction de surimpression ou d'affichage à l'arrêt avant d'appuyer sur la touche de lecture.

13 LANCER L'ENREGISTREUR

Régler votre magnétoscope en mode d'enregistrement.

- Si vous utilisez un camescope JVC disposant de la commande de montage, il peut mettre automatiquement le magnétoscope en mode d'enregistrement. (Se référer au manuel d'instructions du camescope.)

Montage par assemblage

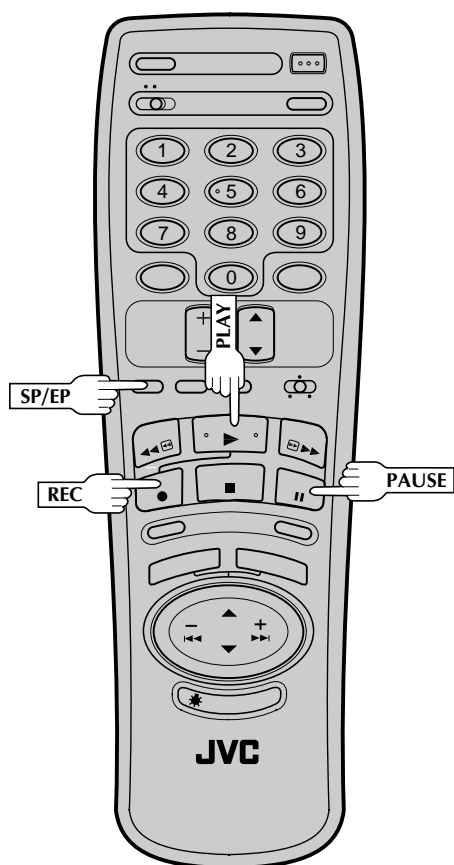
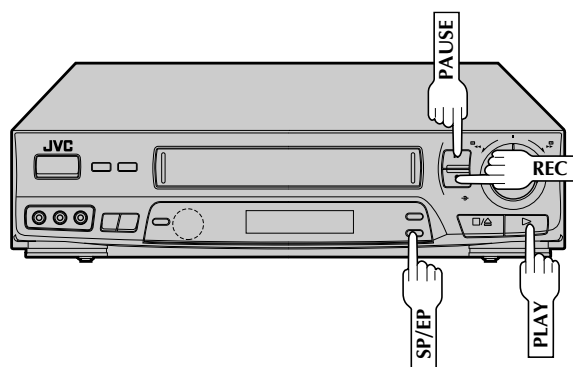

Le montage par assemblage ajoute des séquences enregistrées les unes derrière les autres.
Pour utiliser votre magnéto-scope comme enregistreur ...

1

CHARGER DES CASSETTES

Introduire la cassette originale dans le lecteur, et la cassette à enregistrer dans l'enregistreur.

2

RÉGLER LA VITESSE D'ENREGISTREMENT

Régler sur "SP" ou "EP" en appuyant sur la touche SP/EP.

3

PASSER EN MODE D'ATTENTE D'ENREGISTREMENT

Appuyer sur PAUSE et maintenir pressé, puis appuyer sur REC.

4

TROUVER LE POINT DE DÉBUT DE MONTAGE

Lire la bande originale pour atteindre la séquence que vous voulez monter.

5

LANCER LE MONTAGE

Lorsque vous avez atteint la scène sur la bande originale à copier, appuyer sur PLAY pour initialiser le mode d'enregistrement de l'enregistreur.

6

ARRÊTER LE MONTAGE

Appuyer sur PAUSE pour faire une pause sur la bande dans l'enregistreur.

7

CONTINUER LE MONTAGE

Répéter les étapes 4 à 6 pour ajouter des scènes supplémentaires.

REMARQUE:

Le montage par assemblage est également possible en utilisant votre magnéto-scope comme lecteur.

Doublage audio

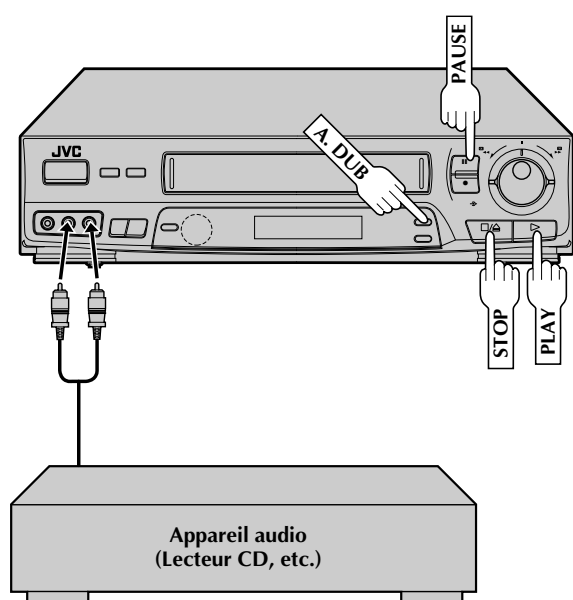

REMARQUES:

- Pour contrôler le son pendant le doublage audio, la piste son normal est sélectionnée automatiquement. Si vous voulez entendre le son Hi-Fi ou mélangé (pistes son Hi-Fi + Normal), se référer à "Sélection de la piste son" (☞ p. 27) et sélectionner la piste son que vous voulez entendre.
- Le doublage audio s'arrête automatiquement quand le compteur passe par "0H00M00s", et le magnéto passe en mode de lecture. Vérifier la valeur du compteur avant de commencer le doublage audio.
- Le doublage audio est également possible en utilisant les connecteurs arrières AUDIO IN. Pour utiliser ces connecteurs, bien sélectionner "ARRIÈRE" sur l'écran d'entrée auxiliaire. Pour sélectionner le connecteur d'entrée auxiliaire correct, suivre les étapes 4, 5, 9 à 11 de la section "Montage à partir d'un caméscope" (☞ p. 46 et 47).
- Le doublage audio ne peut pas être effectué sur une cassette qui a sa languette de sécurité d'enregistrement retirée.
- Pour lire une bande avec doublage audio, se référer à "Sélection de la piste son" (☞ p. 27) pour sélectionner la piste son que vous voulez entendre.
- Il peut être illégal d'enregistrer ou de lire du matériel protégé par copyright sans le consentement du titulaire des droits d'auteur.

Le doublage audio remplace le son audio normal d'une bande enregistrée précédemment par une nouvelle piste son. Utilisez votre magnéto comme enregistreur.

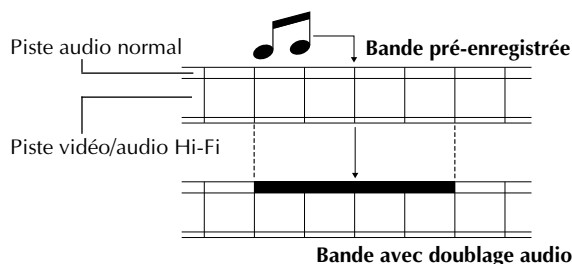

FAIRE LES RACCORDEMENTS

Raccorder un appareil audio aux connecteurs AUDIO IN L + R sur le panneau avant du magnéto. *Pour raccorder un appareil monophonique, utiliser uniquement le connecteur AUDIO IN L du magnéto.

RÉGLER LE MODE D'ENTRÉE

Appuyer sur la touche **NUMBER "0"** sur la télécommande. "AU" apparaît au lieu d'un numéro de canal.

- Bien sélectionner "AVANT" sur l'écran d'entrée auxiliaire. (Pour sélectionner le connecteur d'entrée auxiliaire correct, suivre les étapes 4, 5, 9 à 11 de la section "Montage à partir d'un caméscope" (☞ p. 46 et 47))

LOCALISER LE POINT DE DÉBUT

Appuyer sur **PLAY** pour lancer la lecture de la bande dans votre magnéto, et appuyer sur **PAUSE** quand vous avez trouvé le point où vous voulez commencer le doublage.

ENGAGER LE DOUBLAGE AUDIO

Appuyer sur **A. DUB**.

- Votre magnéto passe en mode de pause de doublage audio. (REC clignote, PLAY et PAUSE s'allument sur le panneau d'affichage avant.)

LANCER LE DOUBLAGE

Engager le mode de lecture de la source audio, puis appuyer sur **PLAY** pour faire démarrer la bande dans votre magnéto. Le doublage audio commence à ce point.

- REC clignote et PLAY est affiché sur le panneau d'affichage avant.
- Pour arrêter momentanément le doublage, appuyer sur **PAUSE**. Appuyer sur **PLAY** pour reprendre le doublage.

ARRÊTER LE DOUBLAGE AUDIO

Appuyer sur **STOP** pour arrêter la bande dans votre magnéto, et engager le mode d'arrêt de la source audio.

1

2

3

4

5

6

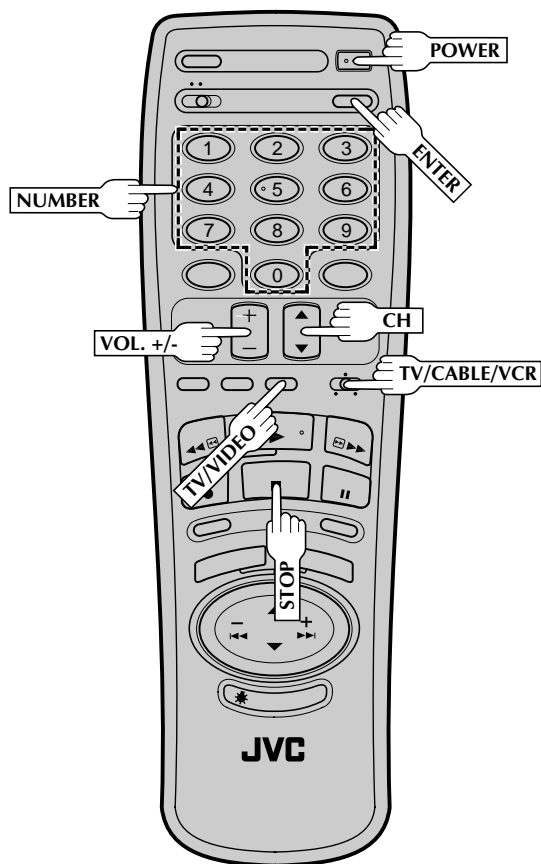

Télécommande multimarque TV

La télécommande du magnétoscope peut commander plusieurs fonctions sur des téléviseurs à télécommande JVC et sur des téléviseurs à télécommande dont les marques sont indiquées ci-dessous.

METTRE EN MARCHÉ LE TÉLÉVISEUR

1

Mettre l'alimentation en marche en utilisant la télécommande du téléviseur.

RÉGLER LE MODE DE TÉLÉCOMMANDE

2

Régler le commutateur TV/CABLE/VCR sur la télécommande du magnétoscope sur TV.

RÉGLER LE CODE DE MARQUE DU TÉLÉVISEUR

3

Se référer au tableau ci-dessous. Tout en maintenant pressé **POWER**, entrer le code de marque de votre téléviseur en utilisant les touches **NUMBER**, puis appuyer sur **STOP**.

- Une fois que vous avez réglé la télécommande pour commander le téléviseur, vous n'avez pas à répéter cette étape jusqu'au remplacement des piles de votre télécommande.
- PANASONIC a deux codes. Si le téléviseur ne fonctionne pas avec un code, essayer d'entrer l'autre.

FAIRE FONCTIONNER LE TÉLÉVISEUR

4

Appuyer d'abord sur **POWER** de la télécommande pour voir si l'alimentation du téléviseur se coupe comme elle devrait. Si c'est le cas, essayer d'autres fonctions.

- Les touches **POWER**, **TV/VIDEO**, **CH▲▼**, **VOL +/-** et **NUMBER** sur la télécommande peuvent être toutes utilisées pour commander le téléviseur. *Pour certaines marques de téléviseur, vous devez appuyer sur **ENTER** après avoir appuyé sur les touches **NUMBER**.
- Pour que la télécommande puisse à nouveau commander le magnétoscope, régler le commutateur TV/CABLE/VCR sur VCR.

| MARQUE DU TÉLÉVISEUR | CODE DE MARQUE |
|----------------------|----------------|
| JVC | 01 |
| MAGNAVOX | 02 |
| MITSUBISHI | 03 |
| PANASONIC | 04, 11 |
| RCA | 05 |
| SHARP | 06 |
| SONY | 07 |
| TOSHIBA | 08 |
| ZENITH | 09 |
| HITACHI | 10 |
| SAMSUNG | 12 |
| SANYO | 13 |
| SEARS | 13 |

REMARQUE:

En fonction du type du téléviseur, il peut y avoir des cas où certaines ou toutes les fonctions ne peuvent pas être commandées en utilisant la télécommande.

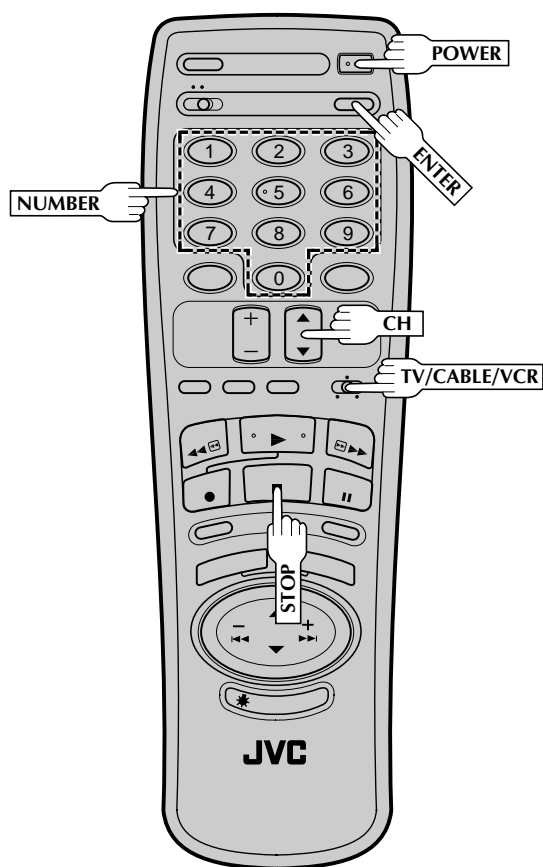

Télécommande multimarque pour adaptateur de TV câblée

La télécommande du magnétoscope peut commander des fonctions sur des adaptateurs de TV câblée dont les marques sont indiquées ci-dessous. Certaines marques d'adaptateur de TV câblée ont plusieurs codes. Si l'adaptateur ne fonctionne pas avec un code, essayer d'en entrer un autre.

1 METTRE EN MARCHÉ L'ADAPTATEUR DE TV CÂBLÉE

Mettre l'alimentation en utilisant la télécommande de l'adaptateur de TV câblée.

2 RÉGLER LE MODE DE LA TÉLÉCOMMANDE

Régler le commutateur TV/CABLE/VCR sur la télécommande du magnétoscope sur **CABLE**.

3 ENTRER LA MARQUE DE L'ADAPTATEUR DE TV CÂBLÉE

Tout en maintenant pressé **POWER**, utiliser les touches **NUMBER** pour entrer le numéro de la marque de l'adaptateur de TV câblée indiqué dans le tableau ci-dessous puis appuyer sur **STOP**.

- Une fois que vous avez réglé la télécommande pour commander l'adaptateur de TV câblée, vous n'avez pas à répéter cette étape jusqu'au remplacement des piles de votre télécommande.

4 FAIRE FONCTIONNER L'ADAPTATEUR DE TV CÂBLÉE

Appuyer d'abord sur **POWER** pour voir si l'alimentation de l'adaptateur se coupe comme elle devrait. Si ça marche, essayer d'autres fonctions (**CH▲▼** et les touches **NUMBER** peuvent être utilisées pour commander l'adaptateur de TV câblée).

- Pour certaines marques d'adaptateur de TV câblée, vous devez appuyer sur **ENTER** après avoir appuyé sur les touches **NUMBER**.
- Pour que la télécommande puisse à nouveau commander le magnétoscope, régler le commutateur TV/CABLE/VCR sur **VCR**.

REMARQUES:

- Vous devez régler la marque de l'adaptateur de TV câblée pour votre télécommande et pour la commande d'adaptateur de TV câblée (☞ p. 17) de façon indépendante. La liste des marques d'adaptateur de TV câblée qui peuvent être commandées par votre télécommande est différente de la liste des marques d'adaptateur de TV câblée qui peuvent être commandées par votre commande d'adaptateur de TV câblée.
- Il est possible que la télécommande ne commande pas votre adaptateur de TV câblée même si les canaux de l'adaptateur changent automatiquement pendant l'enregistrement par minuterie en utilisant la commande d'adaptateur de TV câblée.

| MARQUE DE L'ADAPTATEUR DE TV CÂBLÉE | CODE DE MARQUE |
|-------------------------------------|--------------------------------|
| CURTIS | 09, 10 |
| GEMINI | 08 |
| GENERAL INSTRUMENTS | 01, 02, 03, 04, 05, 06, 07, 08 |
| HAMLIN | 15, 16, 17, 18 |
| JERROLD | 01, 02, 03, 04, 05, 06, 07, 08 |
| OAK | 19, 20, 21 |
| PANASONIC | 24, 25, 26 |
| PIONEER | 13, 14 |
| RCA | 24, 25, 26 |
| REGAL | 15, 16, 17, 18 |
| SAMSUNG | 08, 13 |
| SCIENTIFIC ATLANTA | 09, 10 |
| SIGMA | 19, 20, 21 |
| SL MARX | 08, 13 |
| SPRUCER | 24, 25, 26 |
| TELEVIEW | 08, 13 |
| TOCOM | 22, 23 |
| VIDEOWAY | 11, 12 |
| ZENITH | 11, 12 |

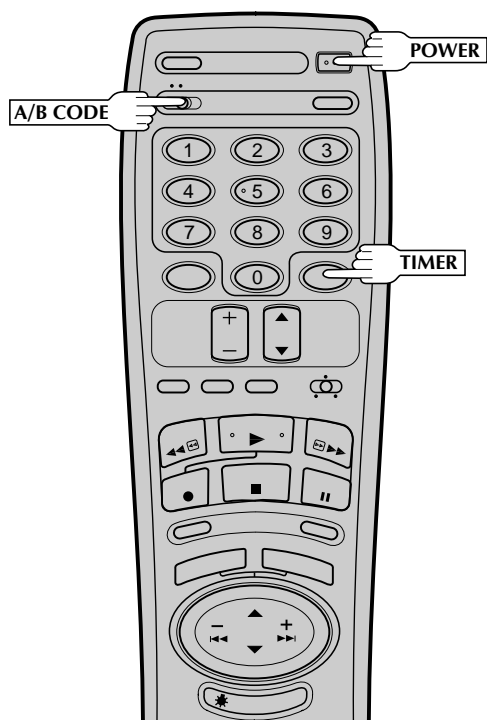

Commande de deux magnétoscopes JVC

La télécommande fournie peut commander deux magnétoscopes JVC de façon indépendante en utilisant le commutateur **A/B CODE**. Vous pouvez régler ce magnéscope pour qu'il réponde seulement aux commandes de la télécommande quand le commutateur est réglé sur **B**, et un autre magnéscope pour qu'il réponde qu'aux commandes quand le commutateur est réglé sur **A**. Le commutateur est pré-réglé sur **A** car ce magnéscope répond normalement aux signaux de code A. Vous pouvez facilement modifier ce magnéscope pour qu'il accepte des commandes de code **B**.

DÉBRANCHER LE CORDON D'ALIMENTATION DU MAGNÉSCOPE

Débrancher de la prise secteur.

1

RÉGLER LE COMMUTATEUR A/B CODE

Régler le commutateur **A/B CODE** de la télécommande sur **B**.

2

BRANCHER LE CORDON D'ALIMENTATION

Rebrancher sur la prise secteur.

3

METTRE L'ALIMENTATION DU MAGNÉSCOPE SUR MARCHÉ

Appuyer sur **POWER** de la télécommande.

4

Verrouillage enfant

Cette fonction vous permet d'éviter des commandes du magnéscope.

METTRE EN MARCHÉ L'ALIMENTATION DU MAGNÉSCOPE

Appuyer sur **POWER**.

1

ENGAGER LE VERROUILLAGE ENFANT

Appuyer sur **POWER** de la télécommande et maintenir appuyé jusqu'à ce que l'indicateur de verrouillage enfant ("L") apparaisse sur le panneau d'affichage avant.

2

- Pour annuler le verrouillage enfant, appuyer sur **POWER** sur la télécommande et maintenir appuyé pour mettre en marche le magnéscope. Pendant l'enregistrement par minuterie, appuyer sur **TIMER** annule également le verrouillage enfant.

REMARQUES:

- Lorsque le verrouillage enfant est engagé, s'assurer de laisser la télécommande hors de portée des enfants.
- L'enregistrement par minuterie de programmes qui ont été réglés antérieurement peut être effectué alors que le verrouillage enfant est engagé. La fonction reste en effet après la fin de l'enregistrement.

Le magnéscope ne répondra alors qu'aux commandes de code B.



Avant de faire appel à un réparateur pour un problème, utilisez ce tableau et regardez si vous ne pouvez pas réparer le trouble par vous-même. Des petits problèmes sont souvent faciles à corriger, ce qui vous épargne la peine d'avoir à envoyer votre magnétoscope en réparation.

| ALIMENTATION | | |
|---|---|--|
| SYMPTÔME | CAUSE POSSIBLE | ACTION CORRECTIVE |
| 1. L'alimentation ne vient pas. | <ul style="list-style-type: none"> Le cordon d'alimentation est débranché. | Brancher le cordon d'alimentation. |
| 2. L'horloge fonctionne, mais l'alimentation du magnétoscope ne vient pas. | <ul style="list-style-type: none"> Le mode de minuterie (TIMER) est engagé avec la minuterie automatique réglée sur "ARRÊT" (☞ p. 43). | Appuyer sur TIMER pour sortir du mode de minuterie. |
| 3. La télécommande ne fonctionne pas. | <ul style="list-style-type: none"> Les piles sont usées. Le sélecteur A/B CODE est sur la mauvaise position. Le commutateur TV/CABLE/VCR est sur une mauvaise position. | Remplacer les piles usées par des neuves. Refaire le réglage de code A/B (☞ p. 52) Régler le commutateur sur la position correspondant à l'appareil que vous voulez commander. |
| TRANSPORT DE BANDE | | |
| SYMPTÔME | CAUSE POSSIBLE | ACTION CORRECTIVE |
| 1. La cassette se coince en cours de chargement et est éjectée. | <ul style="list-style-type: none"> La cassette a été introduite de façon incorrecte. | S'assurer que la face à fenêtre est en haut, le côté arrière portant l'étiquette vous fait face et la flèche sur le devant de la cassette est pointée vers le magnétoscope. Puis introduire la cassette. |
| 2. La bande s'arrête pendant le rembobinage ou l'avance rapide. | <ul style="list-style-type: none"> L'indicateur de mémoire de compteur ("M") est allumé sur le panneau d'affichage avant. | Appuyer sur C.MEMORY pour sortir du mode de mémoire de compteur et éteindre l'indicateur. |
| LECTURE | | |
| SYMPTÔME | CAUSE POSSIBLE | ACTION CORRECTIVE |
| 1. La bande défile mais l'image n'apparaît pas. | <ul style="list-style-type: none"> Si vous utilisez le raccordement RF OUT (☞ p. 6), le sélecteur de canal sur le téléviseur n'est pas réglé correctement. Si vous utilisez le raccordement AV (☞ p. 6), le téléviseur n'est pas réglé sur le bon mode. | Régler le sélecteur de canal sur le canal 3 ou 4. Régler le téléviseur sur son mode AV. |
| 2. Des parasites apparaissent pendant la recherche visuelle. | <ul style="list-style-type: none"> C'est normal. | |
| 3. Des coupures sont perceptibles sur la piste son Hi-Fi. | <ul style="list-style-type: none"> L'alignement automatique est engagé. | Passer et ajuster en mode d'alignement manuel (☞ p. 26). |
| 4. L'image de lecture est floue ou interrompue, alors que les émissions TV sont nettes. | <ul style="list-style-type: none"> Les têtes vidéo peuvent être sales. | Les têtes doivent être nettoyées. Consulter votre revendeur JVC. |
| 5. La piste son Hi-Fi ne peut pas être entendue. | <ul style="list-style-type: none"> L'option MONITEUR AUDIO de l'écran de réglage de fonction n'a pas été réglée correctement. | Régler MONITEUR AUDIO sur HI-FI (☞ p. 27). |
| 6. La bague SHUTTLE ne fonctionne pas correctement pendant la recherche. | <ul style="list-style-type: none"> Une rotation trop rapide de la bague SHUTTLE peut ne pas être reconnue correctement. | Relâcher la bague, puis la tourner de nouveau plus lentement. |

SUITE À LA PAGE SUIVANTE.

| ENREGISTREMENT | | |
|--|---|--|
| SYMPTÔME | CAUSE POSSIBLE | ACTION CORRECTIVE |
| 1. L'enregistrement ne démarre pas. | <ul style="list-style-type: none"> Il n'y a pas de cassette chargée. La cassette chargée a sa languette de sécurité d'enregistrement retirée. | <p>Introduire une cassette. Retirer la cassette et couvrir l'emplacement avec de la bande adhésive, ou charger une cassette avec sa languette de sécurité d'enregistrement intacte.</p> |
| 2. Les émissions TV ne peuvent pas être enregistrées correctement. | <ul style="list-style-type: none"> Le magnéscope a été réglé par erreur sur son mode AUX. | Régler le magnéscope sur le canal approprié. |
| 3. Le montage bande sur bande ne fonctionne pas. | <ul style="list-style-type: none"> Le magnéscope ou le camescope et le magnéscope ne sont pas raccordés correctement. L'alimentation sur un ou plusieurs appareils n'a pas été mise sur marche. Le mode d'entrée du magnéscope n'a pas été réglé correctement. | <p>Se référer aux instructions et à l'illustration sous "Montage vers ou à partir d'un autre magnéscope" (☞ p. 45) ou "Montage à partir d'un camescope" (☞ p. 46) et raccorder correctement les appareils. Bien mettre sur marche l'alimentation de tous les appareils. Régler le mode d'entrée du magnéscope sur AUX et sélectionner "AVANT" ou "ARRIÈRE" sur l'écran d'entrée auxiliaire (☞ p. 47).</p> |
| ENREGISTREMENT PAR MINUTERIE | | |
| SYMPTÔME | CAUSE POSSIBLE | ACTION CORRECTIVE |
| 1. L'enregistrement par minuterie ne fonctionne pas. | <ul style="list-style-type: none"> L'horloge et/ou la minuterie n'a pas été réglée correctement. La minuterie n'est pas engagée. Le magnéscope n'a pas été réglé correctement. | <p>Vérifier et effectuer de nouveau les réglages de l'horloge/minuterie pour que ce soit correct. Appuyer sur TIMER et s'assurer que TIMER apparaît sur le panneau d'affichage avant. Refaire les procédures de réglage.</p> <p>S'assurer que vous avez bien compensé les différences de numéro guide et les numéros de canal du magnéscope ou de l'adaptateur de TV câblée (☞ p. 19).</p> |
| 2. La programmation sur écran de la minuterie ne fonctionne pas. | <ul style="list-style-type: none"> L'enregistrement par minuterie est en cours. | La programmation de la minuterie ne peut pas être effectuée lorsque l'enregistrement par minuterie est en cours. Attendre sa fin. |
| 3. TIMER et ☐☐ sur le panneau d'affichage ne s'arrêtent pas de clignoter. | <ul style="list-style-type: none"> La minuterie est engagée, mais il n'y a pas de cassette chargée. | Charger une cassette avec sa languette de sécurité d'enregistrement intacte, ou avec l'emplacement couvert par de la bande adhésive. |
| 4. La cassette est éjectée automatiquement, et TIMER et ☐☐ sur le panneau d'affichage ne s'arrêtent pas de clignoter. | <ul style="list-style-type: none"> La cassette chargée a sa languette de sécurité d'enregistrement retirée. | Retirer la cassette et couvrir l'emplacement avec de la bande adhésive, ou la remplacer par une cassette sur laquelle la languette de sécurité est intacte. |
| 5. TIMER clignote pendant 10 secondes et le mode de minuterie est relâché. | <ul style="list-style-type: none"> TIMER a été pressé alors qu'il n'y a pas de programmes en mémoire, ou les informations de programmation d'enregistrement par minuterie n'ont pas été programmées correctement. | Vérifier les données programmées et reprogrammer si nécessaire, puis appuyer à nouveau sur TIMER . |
| 6. La cassette est éjectée automatiquement, l'alimentation est coupée et TIMER et ☐☐ ne s'arrêtent pas de clignoter. | <ul style="list-style-type: none"> La fin de la bande a été atteinte pendant l'enregistrement par minuterie. | Le programme peut ne pas avoir été enregistré dans son intégralité. La prochaine fois, s'assurer d'avoir assez de durée sur la bande pour enregistrer le programme en entier. |

| | | |
|---|--|--|
| 7. Les canaux câblés ne sont pas commutés automatiquement pendant l'enregistrement par minuterie. | <ul style="list-style-type: none"> • La commande d'adaptateur de TV câblée n'est pas raccordée correctement au magnéto. <ul style="list-style-type: none"> • Le canal de sortie sélectionné dans l'écran de sortie de l'adaptateur de TV câblée est incorrect. • L'alimentation de l'adaptateur de TV câblée est coupée. | <p>Raccorder correctement la commande d'adaptateur de TV câblée (☞ p. 15).</p> <p>Après confirmation du numéro de canal de sortie de votre adaptateur de TV câblée, revenir à l'écran de sortie de l'adaptateur de TV câblée et sélectionner le bon numéro (☞ p. 17). S'assurer que l'alimentation est mise avant que l'enregistrement par minuterie commence.</p> |
| 8. L'enregistrement par minuterie commence comme prévu, mais le canal est toujours incorrect. | <ul style="list-style-type: none"> • Bien que vous n'utilisez pas d'adaptateur de TV câblée, "SORTIE CÂBLE SÉLECTEUR" est réglé sur "MARCHE". | Régler "SORTIE CÂBLE SÉLECTEUR" sur "ARRÊT" (☞ p. 16). |
| 9. Nous avons déménagé, et maintenant le VCR Plus+ ne fonctionne pas correctement. | <ul style="list-style-type: none"> • Les stations recevables dans la nouvelle région sont reçues sur des canaux différents de ceux de la région précédente. | Refaire la procédure de réglage VCR Plus+ (☞ p. 19). |
| 10. "PLEINE PROGRAMMATION" est affiché sur l'écran VCR Plus+. | <ul style="list-style-type: none"> • Tous les 8 programmes de la mémoire de la minuterie sont utilisés. | Attendre qu'une place se libère en mémoire, ou annuler des informations de minuterie inutiles (☞ p. 42). |

AUTRES PROBLÈMES

| SYMPTÔME | CAUSE POSSIBLE | ACTION CORRECTIVE |
|--|--|--|
| 1. En balayant les canaux, certains sont sautés. | <ul style="list-style-type: none"> • Ces canaux ont été préréglés pour être sautés. | Si vous avez besoin des canaux sautés, les remettre en mémoire (☞ p. 14). |
| 2. Le canal ne peut pas être changé. | <ul style="list-style-type: none"> • L'enregistrement est en cours. | Appuyer sur PAUSE pour faire une pause d'enregistrement, changer de canal, puis appuyer sur PLAY pour reprendre l'enregistrement. |
| 3. La télécommande ne fonctionne pas avec mon téléviseur. | <ul style="list-style-type: none"> • Le commutateur TV/CABLE/VCR est réglé sur une position autre que TV. | Régler le commutateur sur TV. |
| 4. La télécommande ne fonctionne pas avec mon adaptateur de TV câblée. | <ul style="list-style-type: none"> • Le commutateur TV/CABLE/VCR est réglé sur une position autre que CÂBLE. | Régler le commutateur sur CÂBLE. |
| 5. Bien que le réglage automatique ou semi-automatique de l'horloge a été sélectionné, l'heure est incorrecte. | <ul style="list-style-type: none"> • Les données de réglage de l'horloge reçues à partir du canal principal sont incorrectes. | Sélectionner un canal principal différent pendant la procédure de réglage semi-automatique (☞ p. 10), ou effectuer la procédure de réglage manuel (☞ p. 11). |

ATTENTION:

Ce magnéto. contient des microprocesseurs. Des bruits électroniques externes ou des interférences peuvent causer un mauvais fonctionnement. Dans de tels cas, couper l'alimentation et débrancher le cordon secteur. Puis le rebrancher et remettre l'alimentation. Sortir la cassette. Après contrôle de la cassette, faire fonctionner l'appareil comme d'ordinaire.



LECTURE

- Q. Que se passe-t-il si la fin de la bande est atteinte pendant la lecture ou la recherche ?**
R. La bande est automatiquement rembobinée au début.
.....
- Q. Est-ce que le magnéscope peut rester indéfiniment en arrêt sur image ?**
R. Non. Il s'arrête automatiquement au bout de 5 minutes pour protéger les têtes.
.....
- Q. Pendant la recherche, au ralenti, en arrêt sur image et en lecture image par image, je ne peux pas entendre l'audio. Quel est le problème ?**
R. C'est normal.
.....
- Q. Pendant la recherche, l'arrêt sur image et la lecture image par image, l'image est intermittente. Quelle est la cause ?**
R. Une perte d'image se produit quand ces types de lecture sont tentés avec une bande enregistrée en mode LP. Une pression sur **PLAY** pour repasser en lecture normale fera revenir l'image.
.....
- Q. En revenant de la recherche à vitesse multiple à la lecture normale, l'image est distordue. Dois-je être concerné par cela ?**
R. Non, c'est normal.
.....
- Q. Des barres parasites apparaissent pendant la recherche à vitesse multiple. Quel est le problème ?**
R. C'est normal.
.....
- Q. En plus d'éviter l'enregistrement, quel effet a le retrait de la languette de sécurité ?**
R. Il empêche le marquage de codes d'indexation.
.....
- Q. Quelquefois, pendant la recherche indexée, le magnéscope ne peut pas trouver le programme que je veux voir. Pourquoi ?**
R. Il peut y avoir des codes d'indexation trop près les uns des autres.
.....
- Q. Pendant la lecture, les indicateurs de fonctionnement sur écran scintillent quelquefois. Pourquoi ?**
R. Si l'état de la bande lue n'est pas bon, des scintillements de la vidéo (comprenant les indicateurs sur écran) peuvent se produire.

ENREGISTREMENT

- Q. Lorsque je fais une pause d'enregistrement et reprends l'enregistrement, la fin de l'enregistrement avant la pause est recouverte par le nouvel enregistrement. Pourquoi est-ce que cela se produit ?**
R. C'est normal. C'est pour réduire la distorsion à la pause et aux points de reprise.
.....
- Q. Est-ce que le magnéscope peut rester indéfiniment en mode de pause d'enregistrement ?**
R. Non. Le magnéscope passe automatiquement en mode d'arrêt au bout de 5 minutes pour protéger les têtes. Si la pause a lieu pendant l'enregistrement par minuterie d'arrêt, l'alimentation du magnéscope est coupée automatiquement au bout de 5 minutes.
.....
- Q. Que se passe-t-il si la bande arrive à sa fin pendant l'enregistrement ?**
R. Le magnéscope la rembobine automatiquement au début.

ENREGISTREMENT PAR MINUTERIE

- Q. REC et TIMER restent allumés sur le panneau d'affichage avant. Est-ce qu'il y a un problème ?**
R. Non. C'est un état normal lorsqu'un enregistrement par minuterie est en cours.
.....
- Q. Est-ce que je peux programmer la minuterie pendant que je regarde une bande ou une émission TV ?**
R. Vous ne verrez pas l'image parce qu'elle est remplacée par le menu sur écran, mais l'audio du programme ou de la bande que vous visionnez est présent.





Terminologie

Ce guide sert de référence rapide pour localiser des termes fréquemment utilisés et les noms d'affichage sur écran. La première page sur laquelle le terme apparaît est indiquée. La plupart des termes apparaissent plusieurs fois dans le manuel d'instructions.

A

| | |
|-------------------------------|----|
| Adaptateur de cassette | 22 |
| Adaptateur de TV câblée | 15 |
| AFC | 14 |
| Affichage sur écran | 28 |
| Ajouter un canal | 14 |
| Alignement automatique | 26 |
| Alignement manuel | 26 |
| Annuler un programme | 42 |
| Arrêt sur image | 24 |

B

| | |
|---------------------|----|
| Bague SHUTTLE | 24 |
| Bande | 12 |

C

| | |
|--|----|
| Canal principal (PBS) | 7 |
| Caractéristiques techniques | 60 |
| Code A/B | 52 |
| Commande d'adaptateur de TV câblée | 15 |
| Commande de réglage de l'horloge | 9 |

D

| | |
|----------------------|----|
| Doublage audio | 49 |
|----------------------|----|

E

| | |
|--|----|
| Éliminer un canal | 14 |
| Entrée auxiliaire | 47 |
| Enregistrement | 23 |
| Enregistrement par minuterie VCR Plus+ | 38 |
| Étalonnage vidéo actif | 33 |

H

| | |
|-------------------------------|----|
| Heure d'été automatique | 11 |
|-------------------------------|----|

I

| | |
|---------------------------------------|----|
| Illumi duide | 38 |
| Indicateur de position de bande | 31 |
| Instant ReView | 30 |
| Introduction de cassette | 22 |
| ITR (Minuterie d'arrêt) | 44 |

L

| | |
|---|----|
| Langue de sécurité d'enregistrement | 23 |
| Lecture | 22 |
| Lecture accélérée inverse | 25 |
| Lecture au ralenti | 24 |
| Lecture au ralenti inverse | 24 |
| Lecture AV Compu Link | 31 |
| Lecture image par image | 24 |
| Lecture répétée | 29 |

M

| | |
|---------------------------------------|----|
| Mémoire de compteur | 30 |
| Mémoire de la fonction suivante | 31 |
| Menu principal | 8 |
| Minuterie automatique | 43 |
| Molette JOG | 24 |
| Moniteur audio | 27 |
| Montage | 45 |

P

| | |
|---|----|
| Programmation de la minuterie VCR Plus+ | 38 |
| Programmation sur écran de la minuterie | 40 |

R

| | |
|--|----|
| Raccordement AV | 6 |
| Raccordement RF | 6 |
| Raccordement à un téléviseur | 6 |
| Recherche à vitesse variable | 25 |
| Recherche de saut | 29 |
| Recherche indexée | 29 |
| Réglage automatique des canaux | 13 |
| Réglage automatique de l'horloge | 11 |
| Réglage de code de télécommande multimarque | 50 |
| Réglage de fonction | 27 |
| Réglage de la vitesse d'enregistrement | 23 |
| Réglage des numéros guide | 20 |
| Réglage du syntonisateur | 12 |
| Réglage manuel de l'horloge | 11 |
| Réglage manuel des canaux | 14 |
| Réglage rapide double | 7 |
| Réglage semi-automatique de l'horloge | 10 |
| Régler la marque de l'adaptateur de TV câblée | 17 |
| Régler le canal de sortie de l'adaptateur de TV câblée | 16 |
| Remise à zéro du compteur | 30 |

S

| | |
|------------------------------------|----|
| SAP (Second Programme Audio) | 37 |
| Second audio | 37 |
| Sélection de la langue | 8 |
| Sélection de la zone horaire | 10 |
| Sélection du canal principal | 10 |
| Shuttle plus | 8 |
| Sommaire | 5 |
| Surimpression | 28 |

T

| | |
|---------------------------------|----|
| Tableau des numéros guide | 21 |
|---------------------------------|----|

V

| | |
|-----------------------------|----|
| VCR Plus+ | 19 |
| Vérifier un programme | 42 |
| Verrouillage enfant | 52 |

VUE DE FACE

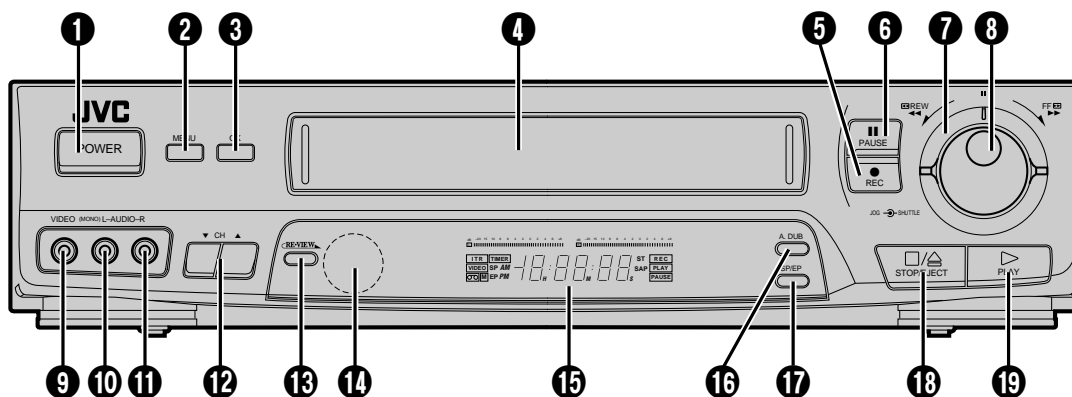

- | | |
|---|--|
| <ul style="list-style-type: none"> ❶ Touche de fonctionnement marche/arrêt (☞ p. 8) ❷ Touche Menu (☞ p. 8) ❸ Touche OK (☞ p. 8) ❹ Fenêtre de chargement de la cassette ❺ Touche d'enregistrement (☞ p. 23) ❻ Touche de pause (☞ p. 23) ❼ Bague SHUTTLE (☞ p. 24) ❽ Molette JOG (☞ p. 24) ❾ Connecteur d'entrée vidéo (☞ p. 46) ❿ Connecteur d'entrée audio mono (☞ p. 46) Connecteur d'entrée audio [L] (☞ p. 46) | <ul style="list-style-type: none"> ⓫ Connecteur d'entrée audio [R] (☞ p. 46) ⓬ Touches de canal ▲▼ (☞ p. 8) ⓭ Touche Instant ReView (☞ p. 30) ⓮ Capteur de télécommande ⓯ Panneau d'affichage avant (☞ p. 59) ⓰ Touche de doublage audio (☞ p. 49) ⓱ Touche de vitesse d'enregistrement [SP/EP] (☞ p. 23) ⓲ Touche d'arrêt/éjection (☞ p. 22) ⓳ Touche de lecture (☞ p. 22) |
|---|--|

VUE DE DERRIÈRE

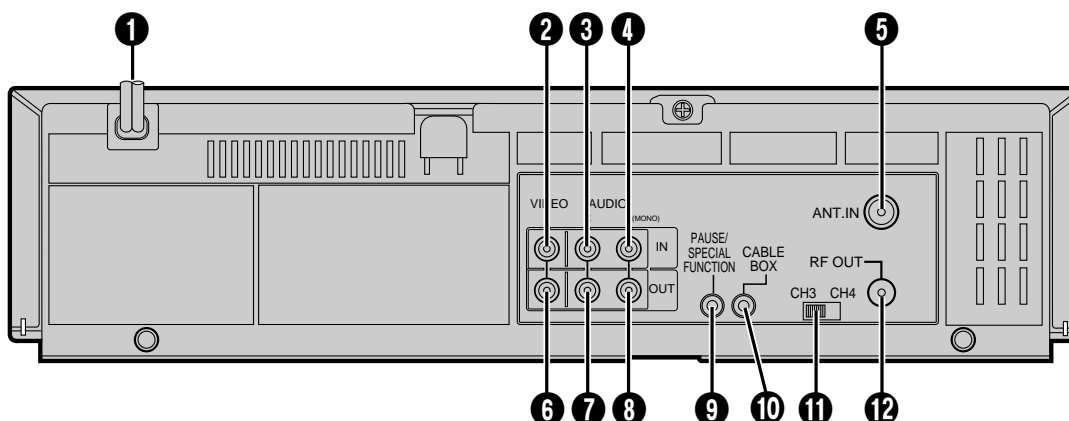

- | | |
|--|--|
| <ul style="list-style-type: none"> ❶ Cordon d'alimentation (☞ p. 6) ❷ Connecteur d'entrée vidéo (☞ p. 45) ❸ Connecteur d'entrée audio [R] (☞ p. 45) ❹ Connecteur d'entrée audio mono (☞ p. 45) Connecteur d'entrée audio [L] (☞ p. 45) ❺ Connecteur d'entrée d'antenne (☞ p. 6) ❻ Connecteur de sortie vidéo (☞ p. 6) ❼ Connecteur de sortie audio Hi-Fi [R] (☞ p. 6) | <ul style="list-style-type: none"> ❽ Connecteur de sortie audio Hi-Fi [L] (☞ p. 6) ❾ Connecteur PAUSE/SPECIAL FUNCTION <ul style="list-style-type: none"> • Connecteur de PAUSE de télécommande (☞ p. 46) • Connecteur AV COMPU LINK (☞ p. 31) ❿ Connecteur d'adaptateur de TV câblée (☞ p. 15) ⓫ Commutateur de canal 3/4 (☞ p. 6) ⓬ Connecteur de sortie RF (☞ p. 6) |
|--|--|

PANNEAU D’AFFICHAGE AVANT

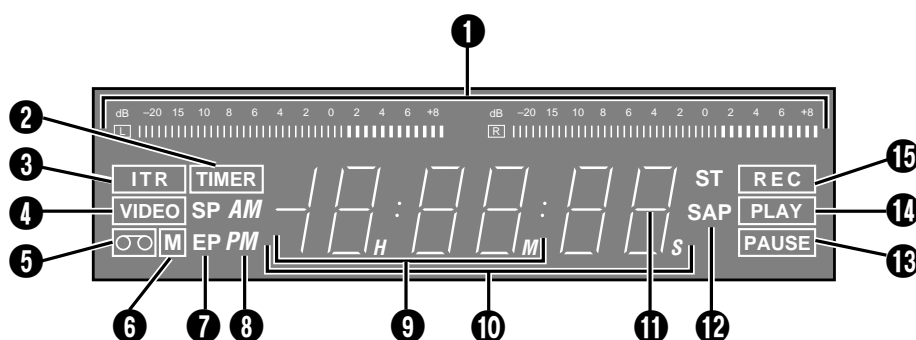

- 1 Indicateur de niveau audio
- 2 Indicateur de mode de minuterie (☞ p. 39)
- 3 Indicateur d'enregistrement par minuterie d'arrêt (☞ p. 44)
- 4 Indicateur de mode vidéo (☞ p. 8)
- 5 Marque de "cassette chargée"
- 6 Marque de mémoire de compteur (☞ p. 30)
- 7 Indicateurs de vitesse d'enregistrement (☞ p. 23)
- 8 Indicateurs AM/PM (☞ p. 7)
- 9 Affichage de l'horloge (☞ p. 7)
- 10 Affichage du canal ["AU" pour mode AUX] (☞ p. 7)
Affichage du compteur (☞ p. 22)
- 11 Indicateur de verrouillage enfant (☞ p. 52)
- 12 Indicateurs de son TV multi-canal (☞ p. 37)
- 13 Indicateur de mode de pause (☞ p. 23)
- 14 Indicateur de mode de lecture (☞ p. 22)
- 15 Indicateur de mode d'enregistrement (☞ p. 23)

TÉLÉCOMMANDE (fournie)

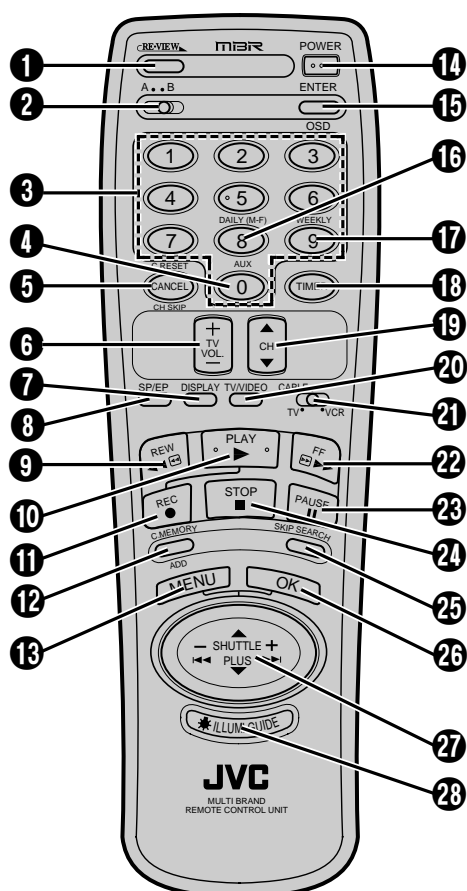

- 1 Touche Instant ReView (☞ p. 30)
- 2 Sélecteur de code A/B (☞ p. 52)
- 3 Touches NUMBER (☞ p. 10)
- 4 Touche de sélection de mode "AUX" (☞ p. 45)
- 5 Touche CANCEL (☞ p. 42)
Touche de remise à zéro du compteur [C.] RESET (☞ p. 30)
Touche d'élimination de canaux [CH.] SKIP (☞ p. 14)
- 6 Touches de volume [VOL] +/- (☞ p. 50)
- 7 Touche DISPLAY (☞ p. 30)
- 8 Touche de vitesse d'enregistrement [SP/EP] (☞ p. 23)
- 9 Touche de rembobinage [REW] (☞ p. 22)
- 10 Touche PLAY (☞ p. 22)
- 11 Touche d'enregistrement [REC] (☞ p. 23)
- 12 Touche de mémoire de compteur [C] MEMORY (☞ p. 30)
Touche ADD (☞ p. 14)
- 13 Touche MENU (☞ p. 8)
- 14 Touche POWER ON/OFF (☞ p. 8)
- 15 Touche ENTER (☞ p. 23)
Touche d'affichage sur écran [OSD] (☞ p. 28)
- 16 Touche d'enregistrement par minuterie DAILY (☞ p. 39)
- 17 Touche d'enregistrement par minuterie WEEKLY (☞ p. 39)
- 18 Touche TIMER (☞ p. 39)
- 19 Touches de canal [CH] ▲▼ (☞ p. 8)
- 20 Touche TV/VIDEO (☞ p. 8)
- 21 Commutateur TV/CABLE/VCR (☞ p. 50)
- 22 Touche d'avance rapide [FF] (☞ p. 22)
- 23 Touche PAUSE (☞ p. 23)
- 24 Touche STOP (☞ p. 22)
- 25 Touche SKIP SEARCH (☞ p. 29)
- 26 Touche OK (☞ p. 8)
- 27 Touche SHUTTLE PLUS (☞ p. 8)
- 28 Touche ILLUMI GUIDE (☞ p. 38)

** Si, pour certaines raisons, la télécommande ne fonctionne pas correctement, retirer les piles, attendre un instant puis essayer de nouveau.



60

CARACTÉRISTIQUES TECHNIQUES

GÉNÉRALES

| | |
|---------------------------------|---|
| Alimentation | : CA 120 V ~, 60 Hz |
| Consommation | : 21 W |
| Température | |
| Fonctionnement | : 5°C à 40°C |
| Stockage | : -20°C à 60°C |
| Position de fonctionnement | : Uniquement horizontale |
| Dimensions (L x H x P) | : 400 x 94 x 291 mm |
| Poids | : 3,7 kg |
| Format | : Standard VHS NTSC |
| Durée maximale d'enregistrement | |
| SP | : 210 mn avec une cassette vidéo ST-210 |
| EP | : 630 mn avec une cassette vidéo ST-210 |

VIDÉO/AUDIO

| | |
|----------------------------------|---|
| Système de signal | : Signaux couleur NTSC et monochromes EIA, 525 lignes/60 trames |
| Système d'enregistrement/lecture | : Système à balayage hélicoïdal avec têtes DA-4 (double azimut) |
| Rapport signal sur bruit | : 45 dB |
| Résolution horizontale | : 240 lignes |
| Gamme de fréquence | |
| Audio normal | : 70 Hz à 10.000 Hz |
| Audio Hi-Fi | : 20 Hz à 20.000 Hz |
| Entrée/sortie | : Connecteurs RCA (IN x 2, OUT x 1) |

SYNTONISATEUR

| | |
|--------------------------|---|
| Système de syntonisation | : Syntonisateur à synthèse de fréquence |
| Canaux couverts | |
| VHF | : Canaux 2 à 13 |
| UHF | : Canaux 14 à 69 |
| CATV | : 113 canaux |
| Sortie RF | : Canal 3 ou 4 (commutable; pré-réglé sur le canal 3 avant expédition) 75 ohms, asymétrique |

MINUTERIE

| | |
|---------------------------|-----------------------------------|
| Référence de l'horloge | : Par quartz |
| Capacité de programmation | : Minuterie sur 1 an/8 programmes |
| Durée de soutien mémoire | : 10 mn environ |

ACCESSOIRES

| | |
|---------------------|---|
| Accessoires fournis | : Câble RF (type F), Boîtier de télécommande à infrarouge, Pile "AA" x 2, Commande d'adaptateur de TV câblée, Câble audio/vidéo |
|---------------------|---|

*Erreurs et omissions possibles. Les caractéristiques techniques sont pour le mode SP sauf indication contraire.
Présentation et caractéristiques modifiables sans préavis.*



A series of 20 horizontal lines spaced evenly down the page, providing a template for text or data entry.



HR-VP639U

JVC
VICTOR COMPANY OF JAPAN, LIMITED

COPYRIGHT © 1996 VICTOR COMPANY OF JAPAN, LTD.

U(C)  Imprimé en Malaisie
0596HOV*UN*PJ